

SYSTEMY OGRODZENIOWE 2019



Ogrodzenia tworzone z pasją...

www.polbram.eu

POLBRAM STEEL GROUP

Jesteśmy producentem systemów ogrodzeniowych, firmą z ugruntowaną pozycją na rynku. Działamy nieprzerwanie od 28 lat. Specjalizujemy się w produkcji i sprzedaży ogrodzeń nowoczesnych i tradycyjnych. W ofercie posiadamy szeroki wybór bram dwuskrzydłowych, bram przesuwanych, furtek, przeseł, paneli, słupów oraz akcesorii. Idealnie dobrane elementy gwarantują łatwy montaż i spójność całego ogrodzenia.

Produkty naszej firmy znajdują zwolenników nie tylko w Polsce, ale również za granicą. Wychodząc naprzeciw oczekiwaniom Klienta nieustannie podwyższamy standardy i szukamy jeszcze lepszych rozwiązań, by zapewnić produkty idealnie dopasowane do Państwa potrzeb.

ZABEZPIECZENIE ANTYKOROZYJNE

Wyróżnione w naszej gamie wyroby są zabezpieczone antykorozyjnie poprzez cynkowanie ogniowe. Podczas procesu technologicznego poprzez dyfuzję ciekłego cynku z powierzchnią stalową tworzy się warstwa powłoki cynkowej, która na wiele lat zabezpiecza produkt przed korozją.

Na naszej linii produkcyjnej wykorzystujemy w pełni zautomatyzowaną lakiernię proszkową. Dzięki komputerowemu sterowaniu parametry procesu zawsze pozostają optymalne, co pozwala na uzyskanie najwyższej jakości powłoki lakierniczej. Uzyskana warstwa farby po obróbce cieplnej tworzy estetyczną i odporną na działanie czynników zewnętrznych wykończenie produktu.

NOWOCZESNE TECHNOLOGIE

Nieustannie inwestujemy w rozwój firmy, nowoczesne technologie, szkolenia kadr. Pracujemy na systemie ERP stworzonym przez lidera w branży oprogramowania dla firm produkcyjno-handlowych.

Przy produkcji systemów ogrodzeniowych wprowadzamy najnowsze rozwiązania techniczne ograniczające jednostkowe zużycie energii i emisji CO₂. Dążymy do maksymalnego zautomatyzowania produkcji.

OBRÓBKA LASEROWA

W procesie produkcji wykorzystujemy technologię cięcia laserowego. Pozwala ona na precyzyjne wykonywanie elementów składowych produkowanych ogrodzeń. Jest to najnowocześniejszy, najdokładniejszy oraz najszybszy sposób obróbki elementów metalowych. Technologia ta zapewnia również gładką i czystą powierzchnię co eliminuje konieczność obróbki wykończeniowej.



DLACZEGO WARTO POSIADAĆ PRODUKTY MARKI POLBRAM ?

- ORYGINALNE WZORNICTWO
- SZEROKA GAMA ASORTYMENTU
- SYSTEMY Z 10 LETNIĄ GWARANCJĄ
- ŁATWY MONTAŻ
- PRODUKTY POSIADAJĄ CERTYFIKAT CE
- ZABEZPIECZENIE METODĄ DUPLEX
- AUTOMATYKA

SPIS TREŚCI

NOWOCZESNY DESIGN

LIZBONA II	04-05
TOKIO	06-07
HAWANA	08-09
BERNO	10-11
SEUL	12-13
DUBAJ Nowość 2019	14-15
BAKU Nowość 2019	16-17

KLASYCZNE WZORNICTWO

MONAKO	20-21
WENECJA	22-23
NIKOZJA	24-25
RYGA	26-27
TUNIS	28-29
P ECO II	30-31
E	32-33
EZ	34-35
K	36-37
KPZ	38-39
KŁ	40-41
KŁZ	42-43

AKCESORIA	44-45
SYSTEM 3D	46-47
KOMPLETY 3D	48
PANELE STRONG	49
PANELE I AKCESORIA DO SYSTEMU 3D	50-51
SŁUPY I AKCESORIA DO SIATEK I RUSZTOWANIA	52
AUTOMATYKA	53
INSTRUKCJE MONTAŻU	54-55
REALIZACJE	56-60
ASPEKTY PRAWNE	61





NOWOCZESNY DESIGN

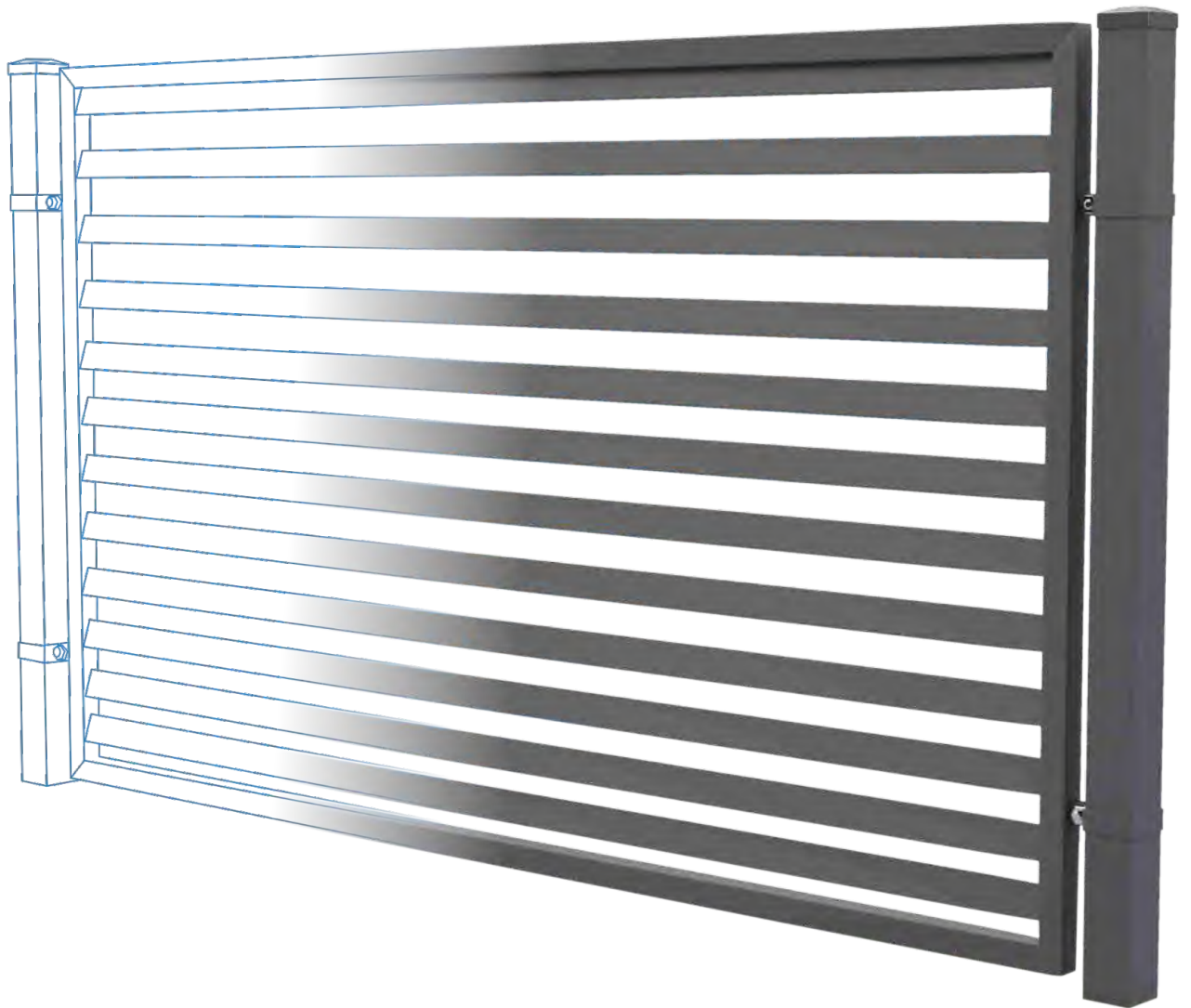

NOWOCZESNY DESIGN

LIZBONA II

RAL 7016
ANTRACYT STRUKTURA

DOSTĘPNY RÓWNIEŻ W KOLORZE

RAL 9005
CZARNY STRUKTURA





Brama dwuskrzydłowa

Szerokość: 4,00 m
Wysokość: 1,50 m
nr: 5902276531415



Furtka

Szerokość: 0,90 m
Wysokość: 1,50 m
lewa nr: 5902276531422
prawa nr: 5902276531439



Brama przesuwna

Szerokość: 4,00 m
Wysokość: 1,50 m
lewa nr: 5902276531453
prawa nr: 5902276531460



Przęsło

Szerokość: 2,00 m
Wysokość: 1,20 m
nr: 5902276531446

W ZESTAWIE Z BRAMĄ PRZESUWNĄ
Słup najazdowy
Słup prowadzący
Zamek hakowy
Rolka najazdowa
Rolka prowadząca
Wózki jezdne



Malowanie proszkowe



Produkt ocynkowany



Zawiasy w komplecie



Produkty posiadają Certyfikat CE



Bramy przystosowane do automatyki

AKCESORIA

pozostałe akcesoria str. 44-45



SŁUPY Ocynk + RAL 7016 Struktura
- Bramowy z nitonakętką
100x100mm nr: 5901891476804
- Bramowo-furtkowy
100x100mm nr: 5901891476811
- Gładki
50x50mm nr: 5900652459872
100x100mm nr: 5901891478068



OBEJMY Ocynk + RAL 7016 Struktura
- Początkowa
50x50 nr: 5901891479034
100x100 nr: 5901891478945
- Pośrednia
50x50 nr: 5901891479041
100x100 nr: 5902276539534
- Narożna
50x50 nr: 5901891479058
100x100 nr: 5902276539541



ŁĄCZNIK TYP "T" Ocynk + RAL 7016 Struktura
(4 w komplecie) nr: 5901891479508

ŁĄCZNIK TYP "O" Ocynk + RAL 7016 Struktura
(4 w komplecie) nr: 5901891479492



ZAMKNIĘCIE DO FURTKI
Ocynk + RAL 7016 Struktura
nr: 5901891473537

ZESTAW ELEMENTÓW DO FURTKI
Ocynk + RAL 7016 Struktura
nr: 5901891476262

NOWOCZESNY DESIGN

RAL 7016
ANTRACYT STRUKTURA

TOKIO





Brama dwuskrzydłowa

Szerokość: 4,00 m
Wysokość: 1,50 m
nr: 5902276531477



Furtka

Szerokość: 0,90 m
Wysokość: 1,50 m
lewa nr: 5902276531507
prawa nr: 5902276531491

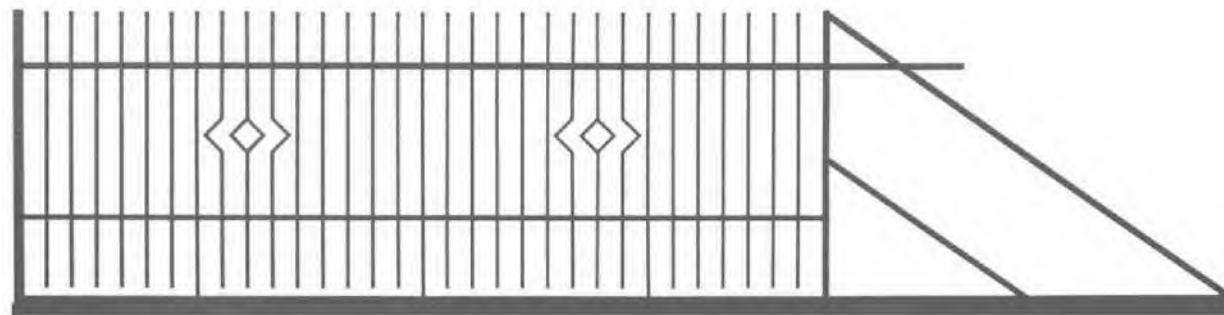

Brama przesuwna

Szerokość: 4,00 m
Wysokość: 1,50 m
lewa nr: 5902276531514
prawa nr: 5902276532795

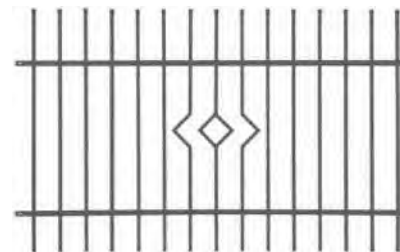

Przęsło

Szerokość: 2,00 m
Wysokość: 1,20 m
nr: 5902276531484

W ZESTAWIE Z BRAMĄ PRZESUWNĄ
Słup najazdowy
Słup prowadzący
Zamek hakowy
Rolka najazdowa
Rolka prowadząca
Wózki jezdne



10 lat Gwarancji*



RAL7016

Malowanie proszkowe



OCYNK

Produkt ocynkowany



Zawiasy w komplecie



Produkty posiadają Certyfikat CE



Bramy przystosowane do automatyki

AKCESORIA

pozostałe akcesoria str. 44-45



SŁUPY Ocynk + RAL 7016 Struktura
- Bramowy z nitonakętką
70x70mm nr: 5901891476125
- Bramowo-furtkowy
70x70mm nr: 5901891476132
- Gładki
50x50mm nr: 5900652459872
70x70mm nr: 5901891476156



OBEJMY Ocynk + RAL 7016 Struktura
- Początkowa
50x50 nr: 5901891479034
70x70 nr: 5901891476194
- Pośrednia
50x50 nr: 5901891479041
70x70 nr: 5901891476200
- Narożna
50x50 nr: 5901891479058
70x70 nr: 5901891476217



ŁĄCZNIK TYP "T" Ocynk + RAL 7016 Struktura
(4 w komplecie) nr: 5901891479508

ŁĄCZNIK TYP "O" Ocynk + RAL 7016 Struktura
(4 w komplecie) nr: 5901891479492



ZAMKNIĘCIE DO FURTKI
Ocynk + RAL 7016 Struktura
nr: 5901891473537

ZESTAW ELEMENTÓW DO FURTKI
Ocynk + RAL 7016 Struktura
nr: 5901891476262

NOWOCZESNY DESIGN

RAL 7016
ANTRACYT STRUKTURA

HAWANA





Brama dwuskrzydłowa

Szerokość: 4,00 m
Wysokość: 1,50 m
nr: 5902276535871



Furtka

Szerokość: 0,90 m
Wysokość: 1,50 m
lewa nr: 5902276535888
prawa nr: 5902276535895

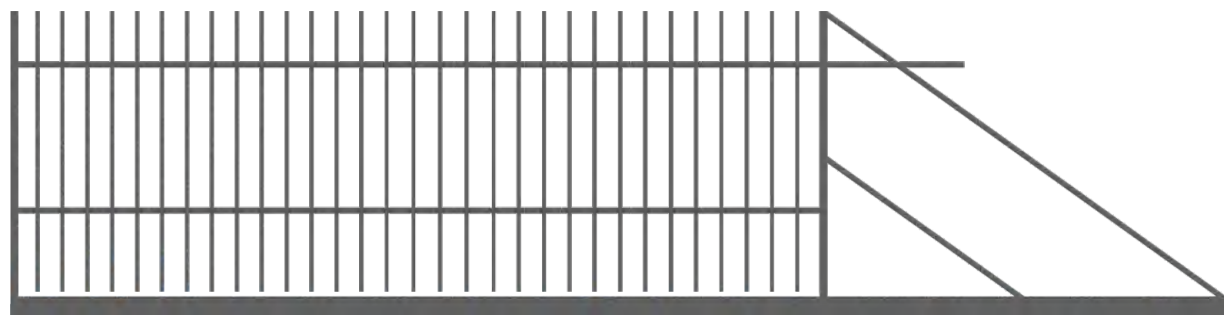

Brama przesuwna

Szerokość: 4,00 m
Wysokość: 1,50 m
lewa nr: 5902276535901
prawa nr: 5902276535918

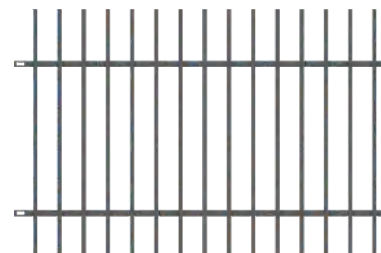

Przęsło

Szerokość: 2,00 m
Wysokość: 1,20 m
nr: 5902276535864

W ZESTAWIE Z BRAMĄ PRZESUWNĄ
Słup najazdowy
Słup prowadzący
Zamek hakowy
Rolka najazdowa
Rolka prowadząca
Wózki jezdne



Malowanie proszkowe



Produkt ocynkowany



Zawiasy w komplecie



Produkty posiadają Certyfikat CE



Bramy przystosowane do automatyki

AKCESORIA

pozostałe akcesoria str. 44-45



SŁUPY Ocynk + RAL 7016 Struktura
- Bramowy z nitonakętką
70x70mm nr: 5901891476125
- Bramowo-furtkowy
70x70mm nr: 5901891476132
- Gładki
50x50mm nr: 5900652459872
70x70mm nr: 5901891476156



OBEJMY Ocynk + RAL 7016 Struktura
- Początkowa
50x50 nr: 5901891479034
70x70 nr: 5901891476194
- Pośrednia
50x50 nr: 5901891479041
70x70 nr: 5901891476200
- Narożna
50x50 nr: 5901891479058
70x70 nr: 5901891476217



ŁĄCZNIK TYP "T" Ocynk + RAL 7016 Struktura
(4 w komplecie) nr: 5901891479508

ŁĄCZNIK TYP "O" Ocynk + RAL 7016 Struktura
(4 w komplecie) nr: 5901891479492



ZAMKNIĘCIE DO FURTKI
Ocynk + RAL 7016 Struktura
nr: 5901891473537

ZESTAW ELEMENTÓW DO FURTKI
Ocynk + RAL 7016 Struktura
nr: 5901891476262

2018

NOWOCZESNY DESIGN

RAL 7016
ANTRACYT STRUKTURA

HOME
ZONE

JAKOŚĆ | NIEZAWODNOŚĆ

BERNO





Brama dwuskrzydłowa

Szerokość: 4,00 m
Wysokość: 1,50 m
nr: 5900652451357



Furtka

Szerokość: 0,90 m
Wysokość: 1,50 m
lewa nr: 5900652451364
prawa nr: 5900652451371

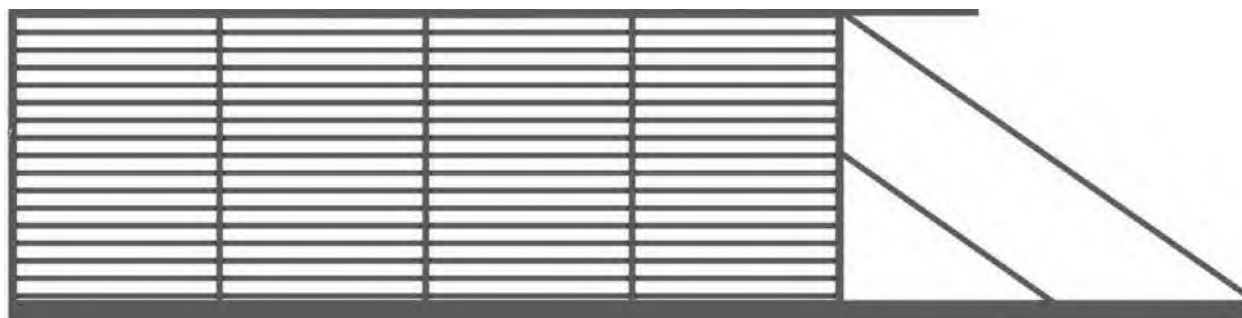

Brama przesuwna

Szerokość: 4,00 m
Wysokość: 1,50 m
lewa nr: 5900652451395
prawa nr: 5900652451401

Przęsło

Szerokość: 2,00 m
Wysokość: 1,20 m
nr: 5900652451388

W ZESTAWIE Z BRAMĄ PRZESUWNĄ
Słup najazdowy
Słup prowadzący
Zamek hakowy
Rolka najazdowa
Rolka prowadząca
Wózki jezdne



Malowanie proszkowe



Produkt ocynkowany



Zawiasy w komplecie



Produkty posiadają Certyfikat CE



Bramy przystosowane do automatyki

AKCESORIA

pozostałe akcesoria str. 44-45



SŁUPY Ocynk + RAL 7016 Struktura
- Bramowy z nitonakętką
70x70mm nr: 5901891476125
- Bramowo-furtkowy
70x70mm nr: 5901891476132
- Gładki
50x50mm nr: 5900652459872
70x70mm nr: 5901891476156



OBEJMY Ocynk + RAL 7016 Struktura
- Początkowa
50x50 nr: 5901891479034
70x70 nr: 5901891476194
- Pośrednia
50x50 nr: 5901891479041
70x70 nr: 5901891476200
- Narożna
50x50 nr: 5901891479058
70x70 nr: 5901891476217



ŁĄCZNIK TYP "T" Ocynk + RAL 7016 Struktura
(4 w komplecie) nr: 5901891479508

ŁĄCZNIK TYP "O" Ocynk + RAL 7016 Struktura
(4 w komplecie) nr: 5901891479492



ZAMKNIĘCIE DO FURTKI
Ocynk + RAL 7016 Struktura
nr: 5901891473537

ZESTAW ELEMENTÓW DO FURTKI
Ocynk + RAL 7016 Struktura
nr: 5901891476262

2018

NOWOCZESNY DESIGN

RAL 7016
ANTRACYT STRUKTURA



JAKOŚĆ | NIEZAWODNOŚĆ

SEUL



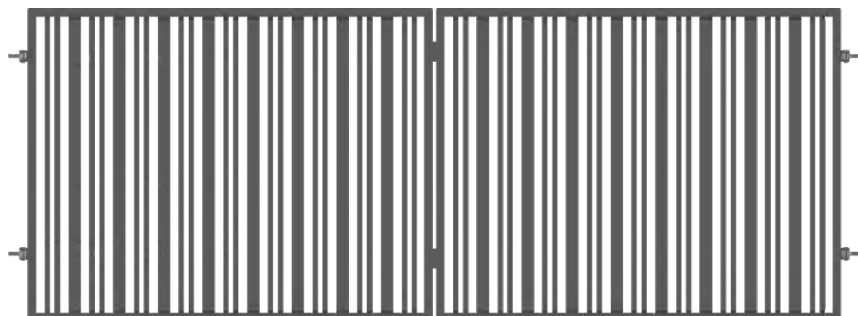

Brama dwuskrzydłowa

Szerokość: 4,00 m
Wysokość: 1,50 m
nr: 5900652451418



Furtka

Szerokość: 0,90 m
Wysokość: 1,50 m
Uniwersalna nr: 5900652451425

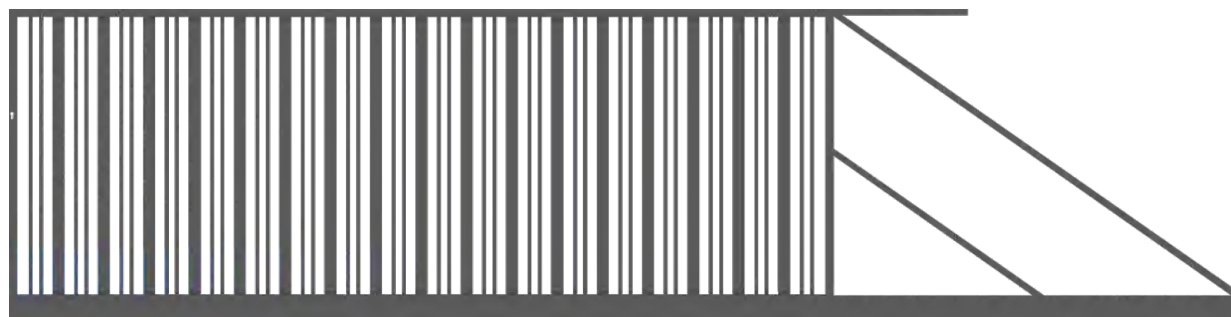

Brama przesuwna

Szerokość: 4,00 m
Wysokość: 1,50 m
lewa nr: 5900652451449
prawa nr: 5900652451456

W ZESTAWIE Z BRAMĄ PRZESUWNĄ
Słup najazdowy
Słup prowadzący
Zamek hakowy
Rolka najazdowa
Rolka prowadząca
Wózki jezdne

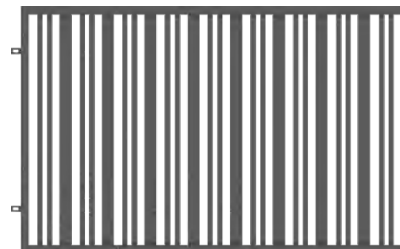

Przęsło

Szerokość: 2,00 m
Wysokość: 1,20 m
nr: 5900652451432



10 lat Gwarancji*



Małowanie proszkowe



Produkt ocynkowany



Zawiasy w komplecie



Produkty posiadają Certyfikat CE



Bramy przystosowane do automatyki

AKCESORIA

pozostałe akcesoria str. 44-45



SŁUPY Ocynk + RAL 7016 Struktura
- Bramowy z nitonakętką
100x100mm nr: 5901891476804
- Bramowo-furtkowy
100x100mm nr: 5901891476811
- Gładki
50x50mm nr: 5900652459872
100x100mm nr: 5901891478068



OBEJMY Ocynk + RAL 7016 Struktura
- Początkowa
50x50 nr: 5901891479034
100x100 nr: 5901891478945
- Pośrednia
50x50 nr: 5901891479041
100x100 nr: 5902276539534
- Narożna
50x50 nr: 5901891479058
100x100 nr: 5902276539541



ŁĄCZNIK TYP "T" Ocynk + RAL 7016 Struktura
(4 w komplecie) nr: 5901891479508

ŁĄCZNIK TYP "O" Ocynk + RAL 7016 Struktura
(4 w komplecie) nr: 5901891479492



ZAMKNIĘCIE DO FURTKI
Ocynk + RAL 7016 Struktura
nr: 5901891473537

ZESTAW ELEMENTÓW DO FURTKI
Ocynk + RAL 7016 Struktura
nr: 5901891476262

NOWOCZESNY DESIGN

RAL 7016
ANTRACYT STRUKTURA

DUBAJ

NOWOŚĆ
2019





Brama dwuskrzydłowa

Szerokość: 4,00 m
Wysokość: 1,54 m
nr: 5901122311553



Przęsło

Szerokość: 2,00 m
Wysokość: 1,20 m
nr: 5901122311577



Furtka

Szerokość: 0,90 m
Wysokość: 1,54 m
Uniwersalna nr: 5901122311560

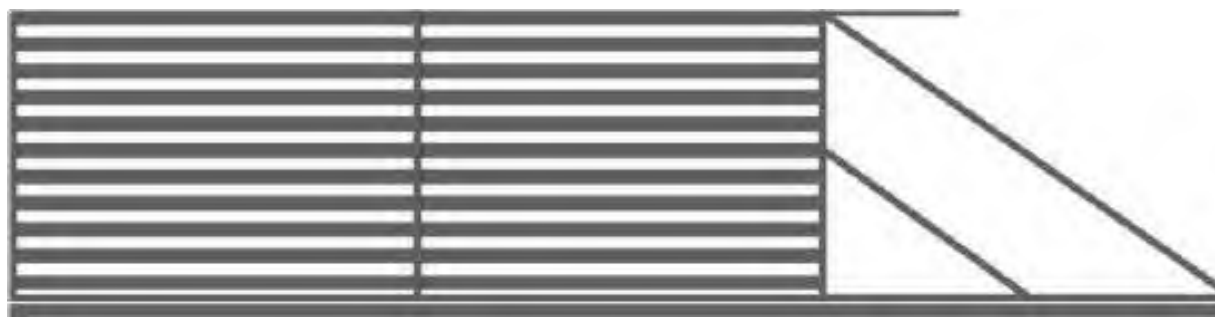

Brama przesuwna

Szerokość: 4,00 m
Wysokość: 1,54 m
lewa nr: 5901122311614
prawa nr: 5901122311621

W ZESTAWIE Z BRAMĄ PRZESUWNĄ
Słup najazdowy
Słup prowadzący
Zamek hakowy
Rolka najazdowa
Rolka prowadząca
Wózki jezdne



Malowanie proszkowe



Produkt ocynkowany



Zawiasy w komplecie



Produkty posiadają Certyfikat CE



Bramy przystosowane do automatyki

AKCESORIA

pozostałe akcesoria str. 44-45



SŁUPY Ocynk + RAL 7016 Struktura
- Bramowy z nitonakętką
100x100mm nr: 5901891476804
- Bramowo-furtkowy
100x100mm nr: 5901891476811
- Gładki
50x50mm nr: 5900652459872
100x100mm nr: 5901891478068



ŁĄCZNIK TYP "T" Ocynk + RAL 7016 Struktura
(4 w komplecie) nr: 5901891479508



ŁĄCZNIK TYP "O" Ocynk + RAL 7016 Struktura
(4 w komplecie) nr: 5901891479492



ZAMKNIĘCIE DO FURTKI
Ocynk + RAL 7016 Struktura
nr: 5901891473537

ZESTAW ELEMENTÓW DO FURTKI
Ocynk + RAL 7016 Struktura
nr: 5901891476262

NOWOCZESNY DESIGN

BAKU

RAL 7016
ANTRACYT STRUKTURA

**NOWOŚĆ
2019**



Brama dwuskrzydłowa

Szerokość: 4,00 m
Wysokość: 1,50 m
nr: 5901122311584

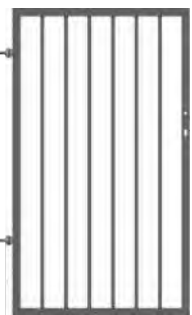

Furtka

Szerokość: 0,90 m
Wysokość: 1,50 m
Uniwersalna nr: 5901122311591

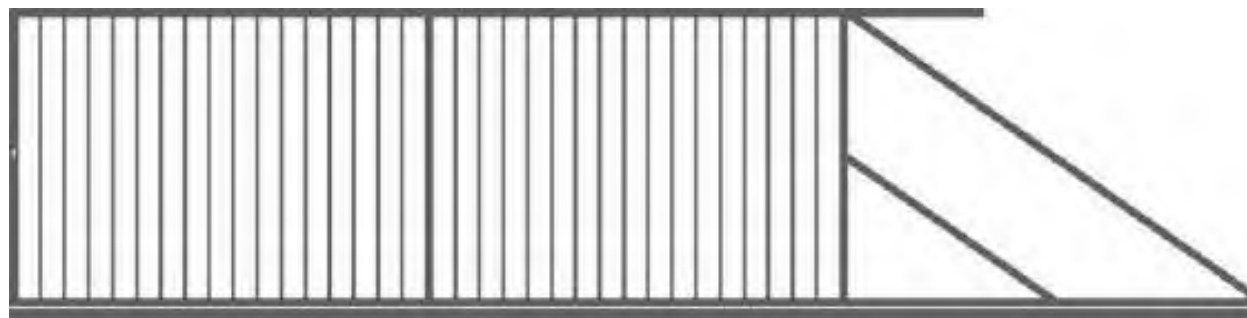

Brama przesuwna

Szerokość: 4,00 m
Wysokość: 1,50 m
lewa nr: 5901122311638
prawa nr: 5901122311645

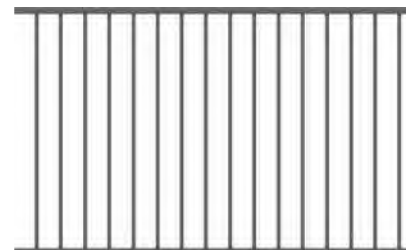

Przęsło

Szerokość: 2,00 m
Wysokość: 1,20 m
nr: 5901122311607

W ZESTAWIE Z BRAMĄ PRZESUWNĄ
Słup najazdowy
Słup prowadzący
Zamek hakowy
Rolka najazdowa
Rolka prowadząca
Wózki jezdne



Malowanie proszkowe



Produkt ocynkowany



Zawiasy w komplecie



Produkty posiadają Certyfikat CE



Bramy przystosowane do automatyki

AKCESORIA

pozostałe akcesoria str. 44-45



SŁUPY Ocynk + RAL 7016 Struktura
- Bramowy z nitonakętką
70x70mm nr: 5901891476125
- Bramowo-furtkowy
70x70mm nr: 5901891476132
- Gładki
50x50mm nr: 5900652459872
70x70mm nr: 5901891476156



ŁĄCZNIK TYP "L" Ocynk + RAL 7016 Struktura
(4 w komplecie) nr: 5900652452477



ZAMKNIĘCIE DO FURTKI
Ocynk + RAL 7016 Struktura
nr: 5901891473537



ZESTAW ELEMENTÓW DO FURTKI
Ocynk + RAL 7016 Struktura
nr: 5901891476262



KLASYCZNE WZORNICTWO



KLASYCZNE WZORNICTWO

RAL 9005
CZARNY

MONAKO



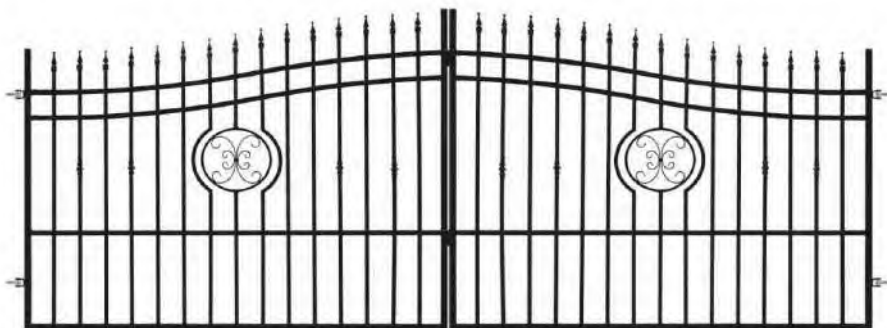

Brama dwuskrzydłowa

Szerokość: 4,00 m
Wysokość: 1,40-1,60 m
nr: 5902276534300



Furtka

Szerokość: 0,90 m
Wysokość: 1,40-1,60 m
lewa nr: 5902276534317
prawa nr: 5902276534324

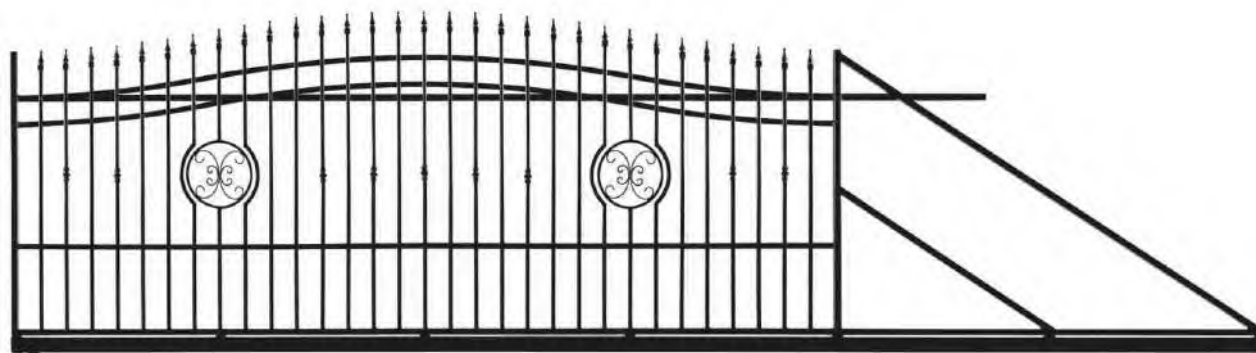

Brama przesuwna

Szerokość: 4,00 m
Wysokość: 1,40-1,60 m
lewa nr: 5902276531392
prawa nr: 5902276531408

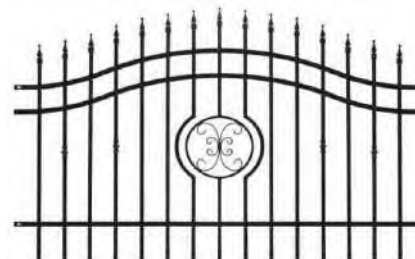

Przęsło

Szerokość: 2,00 m
Wysokość: 1,10-1,28 m
nr: 5902276531385

W ZESTAWIE Z BRAMĄ PRZESUWNĄ
Słup najazdowy
Słup prowadzący
Zamek hakowy
Rolka najazdowa
Rolka prowadząca
Wózki jezdne



Malowanie proszkowe



Produkt ocynkowany



Zawiasy w komplecie



Produkty posiadają Certyfikat CE



Bramy przystosowane do automatyki

AKCESORIA

pozostałe akcesoria str. 44-45



SŁUPY Ocynk + RAL 9005
- Bramowy z nitonakętką
100x100mm nr: 5900652458349
- Bramowo-furtkowy
100x100mm nr: 5900652458363
- Gładki
50x50mm nr: 5901891474039
100x100mm nr: 5900652450329



OBEJMY Ocynk + RAL 9005
- Początkowa
50x50 nr: 5900652453030
100x100 nr: 5901891476231
- Pośrednia
50x50 nr: 5900652453054
100x100 nr: 5900652454235
- Narożna
50x50 nr: 5900652453061
100x100 nr: 5900652454266



ŁĄCZNIK TYP "T" Ocynk + RAL 9005
(4 w komplecie) nr: 5901891473483

ŁĄCZNIK TYP "O" Ocynk + RAL 9005
(4 w komplecie) nr: 5901891473445



ZAMKNIĘCIE DO FURTKI
Ocynk + RAL 9005
nr: 5901891473520

ZESTAW ELEMENTÓW DO FURTKI
Ocynk + RAL 9005
nr: 5900652453825

KLASYCZNE WZORNICTWO

RAL 9005
CZARNY

WENECJA



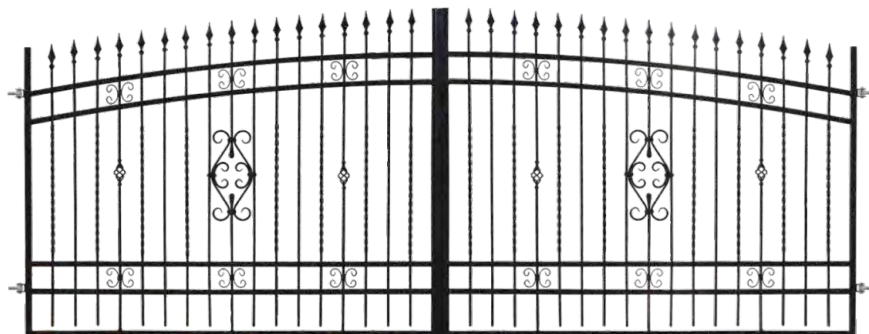

Brama dwuskrzydłowa

Szerokość: 4,08 m
Wysokość: 1,40-1,60 m
nr: 5902276530005



Furtka

Szerokość: 1,04 m
Wysokość: 1,40-1,60 m
Uniwersalna nr: 5900652451180

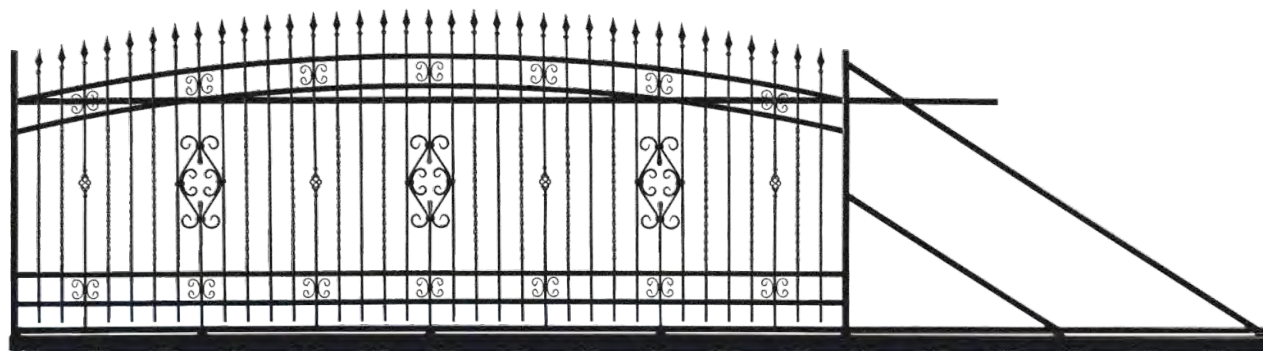

Brama przesuwna

Szerokość: 4,00 m
Wysokość: 1,40-1,60 m
lewa nr: 5902276530043
prawa nr: 5902276530050



Przęsło

Szerokość: 2,00 m
Wysokość: 1,10-1,30 m
nr: 5902276530036

W ZESTAWIE Z BRAMĄ PRZESUWNĄ

Słup najazdowy
Słup prowadzący
Zamek hakowy
Rolka najazdowa
Rolka prowadząca
Wózki jezdne



Malowanie proszkowe



Produkt ocynkowany



Zawiasy w komplecie



Produkty posiadają Certyfikat CE



Bramy przystosowane do automatyki

AKCESORIA

pozostałe akcesoria str. 44-45



SŁUPY Ocynk + RAL 9005
- Bramowy z nitonakętką
100x100mm nr: 5900652458349
- Bramowo-furtkowy
100x100mm nr: 5900652458363
- Gładki
50x50mm nr: 5901891474039
100x100mm nr: 5900652450329



OBEJMY Ocynk + RAL 9005
- Początkowa
50x50 nr: 5900652453030
100x100 nr: 5901891476231
- Pośrednia
50x50 nr: 5900652453054
100x100 nr: 5900652454235
- Narożna
50x50 nr: 5900652453061
100x100 nr: 5900652454266



ŁĄCZNIK TYP "T" Ocynk + RAL 9005
(4 w komplecie) nr: 5901891473483

ŁĄCZNIK TYP "O" Ocynk + RAL 9005
(4 w komplecie) nr: 5901891473445



ZAMKNIĘCIE DO FURTKI
Ocynk + RAL 9005
nr: 5901891473520

ZESTAW ELEMENTÓW DO FURTKI Z SZEROKĄ KASETĄ
Ocynk + RAL 9005
nr: 5901891474985

KLASYCZNE WZORNICTWO

RAL 9005
CZARNY

NIKOZJA





Brama dwuskrzydłowa

Szerokość: 4,00 m
Wysokość: 1,30-1,50 m
nr: 5902276535758



Furtka

Szerokość: 0,90 m
Wysokość: 1,30-1,50 m
lewa nr: 5902276535765
prawa nr: 5902276535772



Przęsło

Szerokość: 2,00 m
Wysokość: 1,00-1,20 m
nr: 5902276535741

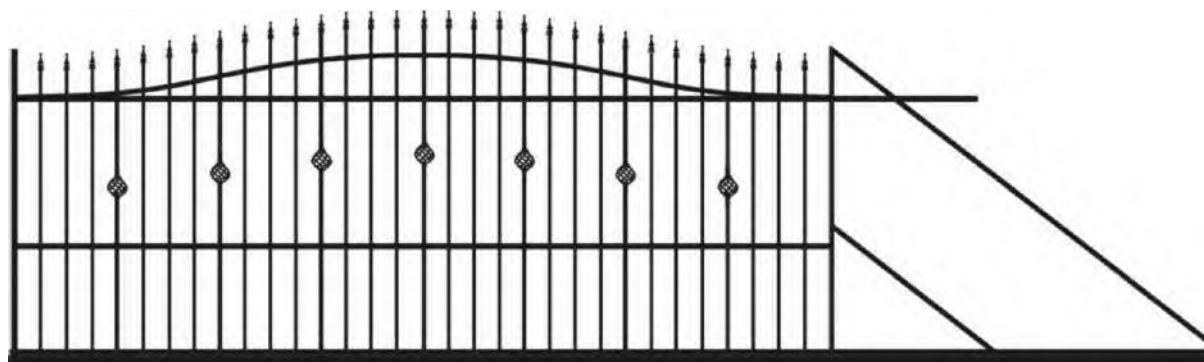

Brama przesuwna

Szerokość: 4,00 m
Wysokość: 1,30-1,50 m
lewa nr: 5902276535789
prawa nr: 5902276535796

W ZESTAWIE Z BRAMĄ PRZESUWNĄ
Słup najazdowy
Słup prowadzący
Zamek hakowy
Rolka najazdowa
Rolka prowadząca
Wózki jezdne



10 lat Gwarancji*



Malowanie proszkowe



Produkt ocynkowany



Zawiasy w komplecie



Produkty posiadają Certyfikat CE



Bramy przystosowane do automatyki

AKCESORIA

pozostałe akcesoria str. 44-45



SŁUPY Ocynk + RAL 9005
- Bramowy z nitonakętką
70x70mm nr: 5901891476101
- Bramowo-furtkowy
70x70mm nr: 5901891476118
- Gładki
50x50mm nr: 5901891474039
70x70mm nr: 5901891476149



OBEJMY Ocynk + RAL 9005
- Początkowa
50x50 nr: 5900652453030
70x70 nr: 5900652454754
- Pośrednia
50x50 nr: 5900652453054
70x70 nr: 5901891476385
- Narożna
50x50 nr: 5900652453061
70x70 nr: 5900652454273



ŁĄCZNIK TYP "T" Ocynk + RAL 9005
(4 w komplecie) nr: 5901891473483

ŁĄCZNIK TYP "O" Ocynk + RAL 9005
(4 w komplecie) nr: 5901891473445



ZAMKNIĘCIE DO FURTKI
Ocynk + RAL 9005
nr: 5901891473520

ZESTAW ELEMENTÓW DO FURTKI
Ocynk + RAL 9005
nr: 5900652453825

KLASYCZNE WZORNICTWO

RAL 9005
CZARNY

RYGA





Brama dwuskrzydłowa

Szerokość: 4,00 m
Wysokość: 1,20-1,50 m
nr: 5902276532870



Furtka

Szerokość: 0,90 m
Wysokość: 1,20-1,50 m
lewa nr: 5902276532887
prawa nr: 5902276532894



Brama przesuwna

Szerokość: 4,00 m
Wysokość: 1,20-1,50 m
lewa nr: 5902276532917
prawa nr: 5902276532924



Przęsło

Szerokość: 2,00 m
Wysokość: 0,90-1,20 m
nr: 5902276532900

W ZESTAWIE Z BRAMĄ PRZESUWNĄ
Słup najazdowy
Słup prowadzący
Zamek hakowy
Rolka najazdowa
Rolka prowadząca
Wózki jezdne



10 lat Gwarancji*



Malowanie proszkowe



Produkt ocynkowany



Zawiasy w komplecie



Produkty posiadają Certyfikat CE



Bramy przystosowane do automatyki

AKCESORIA

pozostałe akcesoria str. 44-45



SŁUPY Ocynk + RAL 9005
- Bramowy z nitonakętką
70x70mm nr: 5901891476101
- Bramowo-furtkowy
70x70mm nr: 5901891476118
- Gładki
50x50mm nr: 5901891474039
70x70mm nr: 5901891476149



OBEJMY Ocynk + RAL 9005
- Początkowa
50x50 nr: 5900652453030
70x70 nr: 5900652454754
- Pośrednia
50x50 nr: 5900652453054
70x70 nr: 5901891476385
- Narożna
50x50 nr: 5900652453061
70x70 nr: 5900652454273



ŁĄCZNIK TYP "T" Ocynk + RAL 9005
(4 w komplecie) nr: 5901891473483

ŁĄCZNIK TYP "O" Ocynk + RAL 9005
(4 w komplecie) nr: 5901891473445



ZAMKNIĘCIE DO FURTKI
Ocynk + RAL 9005
nr: 5901891473520

ZESTAW ELEMENTÓW DO FURTKI
Ocynk + RAL 9005
nr: 5900652453825

KLASYCZNE WZORNICTWO

RAL 9005
CZARNY

TUNIS



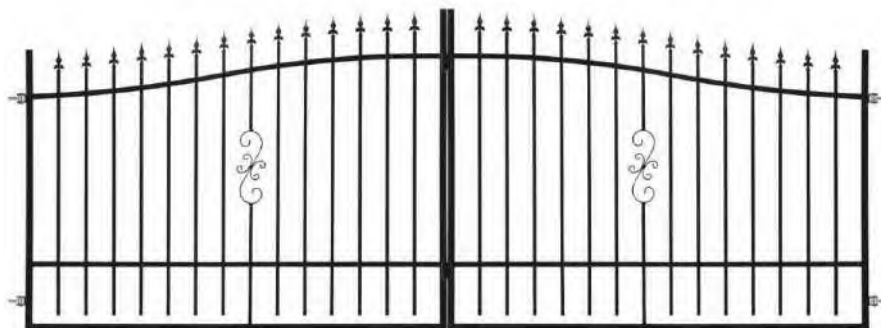

Brama dwuskrzydłowa

Szerokość: 4,00 m
Wysokość: 1,30-1,50 m
nr: 5902276531958



Furtka

Szerokość: 0,90 m
Wysokość: 1,30-1,50 m
lewa nr: 5902276532115
prawa nr: 5902276532122



Brama przesuwna

Szerokość: 4,00 m
Wysokość: 1,30-1,50 m
lewa nr: 5902276532160
prawa nr: 5902276532177

W ZESTAWIE Z BRAMĄ PRZESUWNĄ
Słup najazdowy
Słup prowadzący
Zamek hakowy
Rolka najazdowa
Rolka prowadząca
Wózki jezdne



Przęsło

Szerokość: 2,00 m
Wysokość: 1,00-1,20 m
nr: 5902276532146



2
lata Gwarancji



Malowanie
proszkowe



Wymaga
malowania



Zawiasy
w komplecie



Produkty posiadają
Certyfikat CE



Bramy przystosowane
do automatyki

AKCESORIA

pozostałe akcesoria str. 44-45



SŁUPY Ocynk + RAL 9005
- Bramowy z nitonakętką
70x70mm nr: 5901891476101
- Bramowo-furtkowy
70x70mm nr: 5901891476118
- Gładki
50x50mm nr: 5901891474039
70x70mm nr: 5901891476149



OBEJMY Ocynk + RAL 9005
- Początkowa
50x50 nr: 5900652453030
70x70 nr: 5900652454754
- Pośrednia
50x50 nr: 5900652453054
70x70 nr: 5901891476385
- Narożna
50x50 nr: 5900652453061
70x70 nr: 5900652454273



ŁĄCZNIK TYP "T" Ocynk + RAL 9005
(4 w komplecie) nr: 5901891473483

ŁĄCZNIK TYP "O" Ocynk + RAL 9005
(4 w komplecie) nr: 5901891473445



ZAMKNIĘCIE DO FURTKI
Ocynk + RAL 9005
nr: 5901891473520

ZESTAW ELEMENTÓW DO FURTKI
Ocynk + RAL 9005
nr: 5900652453825

KLASYCZNE WZORNICTWO

RAL 9005
CZARNY

P ECO II





Przęsło

Szerokość: 1,80 m
Wysokość: 0,90-1,20 m
nr: 5902276532764



Furtka

Szerokość: 0,90 m
Wysokość: 1,20-1,50 m
lewa nr: 5902276532627
prawa nr: 5902276532757

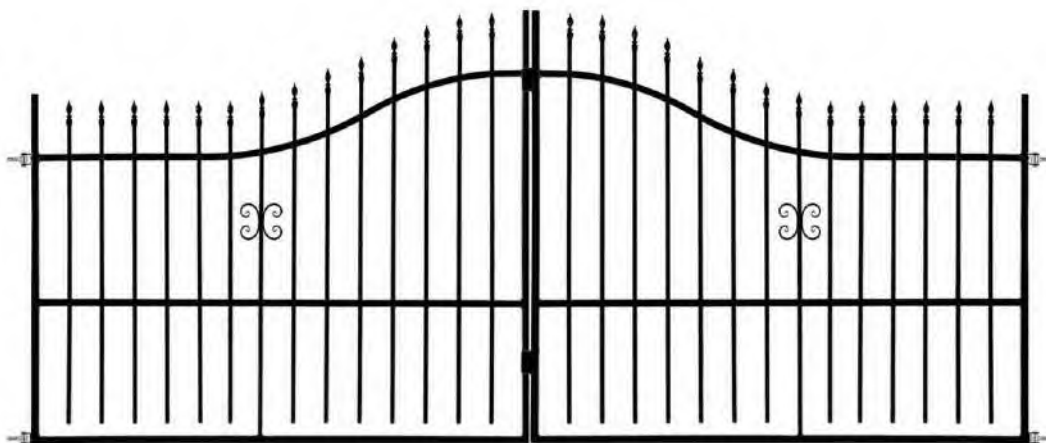

Brama dwuskrzydłowa

Szerokość: 4,00 m
Wysokość: 1,20-1,50 m
nr: 5902276532610



5 lat Gwarancji



Malowanie proszkowe



Produkt ocynkowany



Zawiasy w komplecie



Produkty posiadają Certyfikat CE



Bramy przystosowane do automatyki

AKCESORIA

pozostałe akcesoria str. 44-45



SŁUPY Ocynk + RAL 9005
- Bramowy z nitonakętką
70x70mm nr: 5901891476101
- Bramowo-furtkowy
70x70mm nr: 5901891476118
- Gładki
50x50mm nr: 5901891474039
70x70mm nr: 5901891476149



OBEJMY Ocynk + RAL 9005
- Początkowa
50x50 nr: 5900652453030
70x70 nr: 5900652454754
- Pośrednia
50x50 nr: 5900652453054
70x70 nr: 5901891476385
- Narożna
50x50 nr: 5900652453061
70x70 nr: 5900652454273



ŁĄCZNIK TYP "T" Ocynk + RAL 9005
(4 w komplecie) nr: 5901891473483

ŁĄCZNIK TYP "O" Ocynk + RAL 9005
(4 w komplecie) nr: 5901891473445



ZAMKNIĘCIE DO FURTKI
Ocynk + RAL 9005
nr: 5901891473520

ZESTAW ELEMENTÓW DO FURTKI
Ocynk + RAL 9005
nr: 5900652453825

KLASYCZNE WZORNICTWO

RAL 9005
CZARNY

E



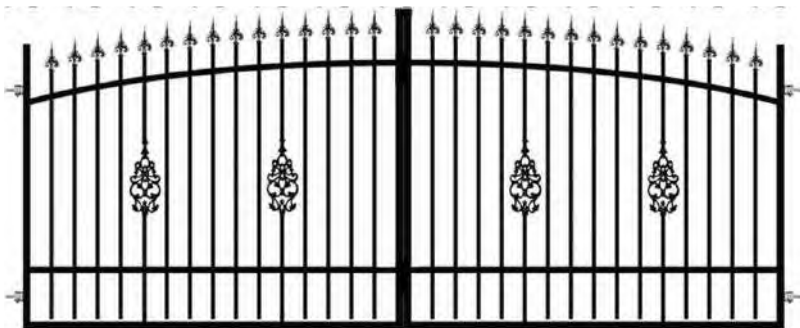

Brama dwuskrzydłowa

Szerokość: 4,00 m
Wysokość: 1,40-1,60 m
nr: 5902276532344



Przęsło

Szerokość: 2,00 m
Wysokość: 1,10-1,28 m
nr: 5902276532382



Furtka

Szerokość: 0,90 m
Wysokość: 1,40-1,60 m
lewa nr: 5902276532368
prawa nr: 5902276532375

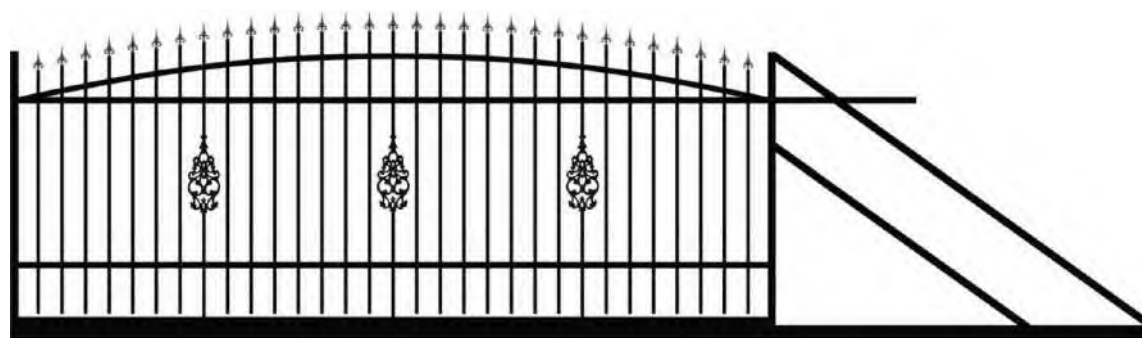

Brama przesuwna

Szerokość: 4,00 m
Wysokość: 1,40-1,60 m
lewa nr: 5902276532436
prawa nr: 5902276532443

W ZESTAWIE Z BRAMĄ PRZESUWNĄ
Słup najazdowy
Słup prowadzący
Zamek hakowy
Rolka najazdowa
Rolka prowadząca
Wózki jezdne



lata Gwarancji



Malowanie proszkowe



Wymaga malowania



Zawiasy w komplecie



Produkty posiadają Certyfikat CE



Bramy przystosowane do automatyki

AKCESORIA

pozostałe akcesoria str. 44-45



SŁUPY Ocynk + RAL 9005
- Bramowy z nitonakętką
70x70mm nr: 5901891476101
- Bramowo-furtkowy
70x70mm nr: 5901891476118
- Gładki
50x50mm nr: 5901891474039
70x70mm nr: 5901891476149



OBEJMY Ocynk + RAL 9005
- Początkowa
50x50 nr: 5900652453030
70x70 nr: 5900652454754
- Pośrednia
50x50 nr: 5900652453054
70x70 nr: 5901891476385
- Narożna
50x50 nr: 5900652453061
70x70 nr: 5900652454273



ŁĄCZNIK TYP "T" Ocynk + RAL 9005
(4 w komplecie) nr: 5901891473483

ŁĄCZNIK TYP "O" Ocynk + RAL 9005
(4 w komplecie) nr: 5901891473445



ZAMKNIĘCIE DO FURTKI
Ocynk + RAL 9005
nr: 5901891473520

ZESTAW ELEMENTÓW DO FURTKI Z SZEROKĄ KASETĄ
Ocynk + RAL 9005
nr: 5901891474985

KLASYCZNE WZORNICTWO

RAL 9005
CZARNY

EZ





Brama dwuskrzydłowa

Szerokość: 4,00 m
Wysokość: 1,40-1,60 m
nr: 5902276532542



Furtka

Szerokość: 0,90 m
Wysokość: 1,40-1,60 m
lewa nr: 5902276532566
prawa nr: 5902276532573

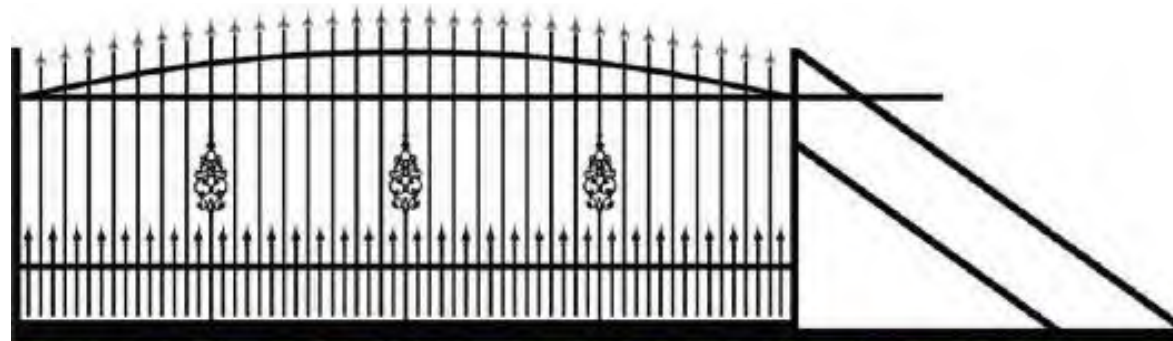

Brama przesuwna

Szerokość: 4,00 m
Wysokość: 1,40-1,60 m
lewa nr: 5902276532634
prawa nr: 5902276532641



Przęsło

Szerokość: 2,00 m
Wysokość: 1,10-1,28 m
nr: 5902276532580

W ZESTAWIE Z BRAMĄ PRZESUWNĄ
Słup najazdowy
Słup prowadzący
Zamek hakowy
Rolka najazdowa
Rolka prowadząca
Wózki jezdne



lata Gwarancji



Malowanie proszkowe



Wymaga malowania



Zawiasy w komplecie



Produkty posiadają Certyfikat CE



Bramy przystosowane do automatyki

AKCESORIA

pozostałe akcesoria str. 44-45



SŁUPY Ocynk + RAL 9005
- Bramowy z nitonakętką
70x70mm nr: 5901891476101
- Bramowo-furtkowy
70x70mm nr: 5901891476118
- Gładki
50x50mm nr: 5901891474039
70x70mm nr: 5901891476149



OBEJMY Ocynk + RAL 9005
- Początkowa
50x50 nr: 5900652453030
70x70 nr: 5900652454754
- Pośrednia
50x50 nr: 5900652453054
70x70 nr: 5901891476385
- Narożna
50x50 nr: 5900652453061
70x70 nr: 5900652454273



ŁĄCZNIK TYP "T" Ocynk + RAL 9005
(4 w komplecie) nr: 5901891473483

ŁĄCZNIK TYP "O" Ocynk + RAL 9005
(4 w komplecie) nr: 5901891473445



ZAMKNIĘCIE DO FURTKI
Ocynk + RAL 9005
nr: 5901891473520

ZESTAW ELEMENTÓW DO FURTKI Z SZEROKĄ KASETĄ
Ocynk + RAL 9005
nr: 5901891474985

K



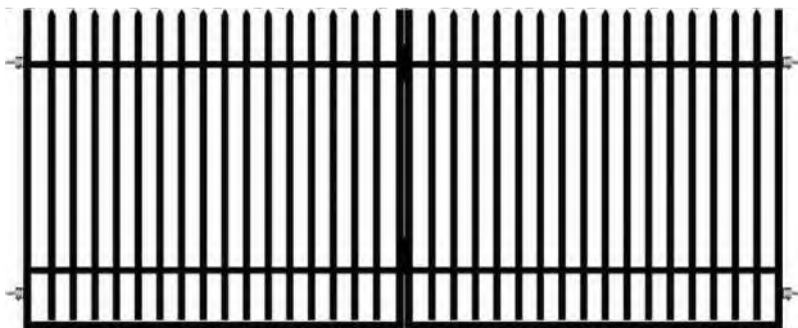

Brama dwuskrzydłowa

Szerokość: 3,50 m
Wysokość: 1,50 m
nr: 5902276532931

Szerokość: 4,00 m
Wysokość: 1,50 m
nr: 5902276532948



Przęsło

Szerokość: 2,00 m
Wysokość: 1,20 m
nr: 5902276532986



Furtka

Szerokość: 0,90 m
Wysokość: 1,50 m
lewa nr: 5902276532962
prawa nr: 5902276532979

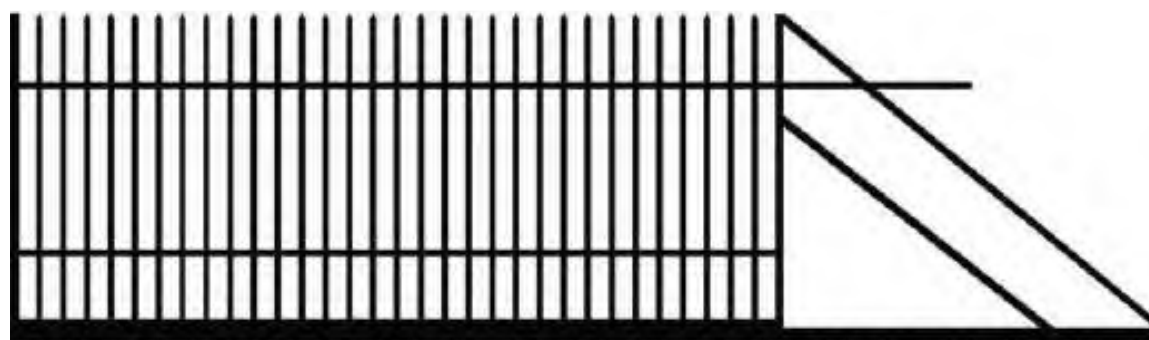

Brama przesuwna

Szerokość: 4,00 m
Wysokość: 1,50 m
lewa nr: 5902276533037
prawa nr: 5902276533044

W ZESTAWIE Z BRAMĄ PRZESUWNĄ
Słup najazdowy
Słup prowadzący
Zamek hakowy
Rolka najazdowa
Rolka prowadząca
Wózki jezdne



Malowanie proszkowe



Wymaga malowania



Zawiasy w komplecie



Produkty posiadają Certyfikat CE



Bramy przystosowane do automatyki

AKCESORIA

pozostałe akcesoria str. 44-45



SŁUPY Ocynk + RAL 9005
- Bramowy z nitonakętką
70x70mm nr: 5901891476101
- Bramowo-furtkowy
70x70mm nr: 5901891476118
- Gładki
50x50mm nr: 5901891474039
70x70mm nr: 5901891476149



OBEJMY Ocynk + RAL 9005
- Początkowa
50x50 nr: 5900652453030
70x70 nr: 5900652454754
- Pośrednia
50x50 nr: 5900652453054
70x70 nr: 5901891476385
- Narożna
50x50 nr: 5900652453061
70x70 nr: 5900652454273



ŁĄCZNIK TYP "T" Ocynk + RAL 9005
(4 w komplecie) nr: 5901891473483

ŁĄCZNIK TYP "O" Ocynk + RAL 9005
(4 w komplecie) nr: 5901891473445



ZAMKNIĘCIE DO FURTKI
Ocynk + RAL 9005
nr: 5901891473520

ZESTAW ELEMENTÓW DO FURTKI Z SZEROKĄ KASETĄ
Ocynk + RAL 9005
nr: 5901891474985

KLASYCZNE WZORNICTWO

RAL 9005
CZARNY

KPZ



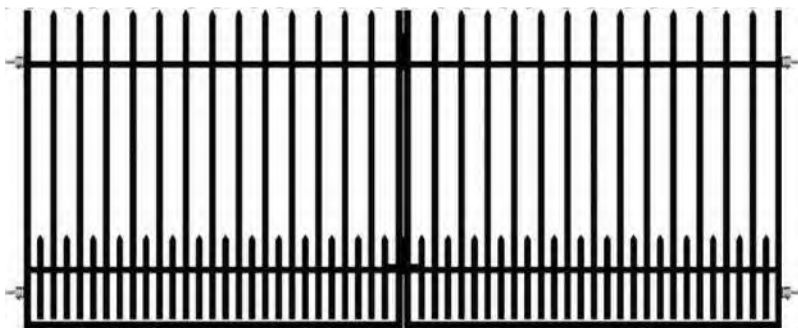

Brama dwuskrzydłowa

Szerokość: 4,00 m
Wysokość: 1,50 m
nr: 5902276533747



Furtka

Szerokość: 0,90 m
Wysokość: 1,50 m
lewa nr: 5902276533761
prawa nr: 5902276533778

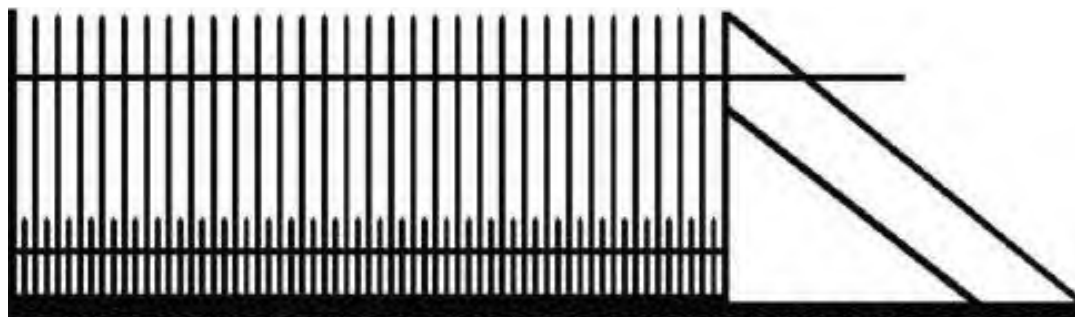

Brama przesuwna

Szerokość: 4,00 m
Wysokość: 1,50 m
lewa nr: 5902276533839
prawa nr: 5902276533846

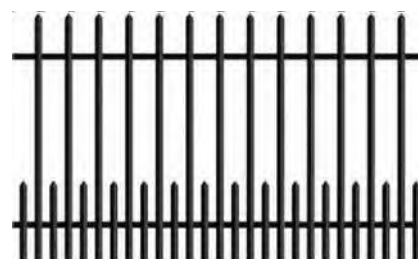

Przęsło

Szerokość: 2,00 m
Wysokość: 1,20 m
nr: 5902276533785

W ZESTAWIE Z BRAMĄ PRZESUWNĄ
Słup najazdowy
Słup prowadzący
Zamek hakowy
Rolka najazdowa
Rolka prowadząca
Wózki jezdne



lata Gwarancji



Malowanie proszkowe



Wymaga malowania



Zawiasy w komplecie



Produkty posiadają Certyfikat CE



Bramy przystosowane do automatyki

AKCESORIA

pozostałe akcesoria str. 44-45



SŁUPY Ocynk + RAL 9005
- Bramowy z nitonakętką
70x70mm nr: 5901891476101
- Bramowo-furtkowy
70x70mm nr: 5901891476118
- Gładki
50x50mm nr: 5901891474039
70x70mm nr: 5901891476149



OBEJMY Ocynk + RAL 9005
- Początkowa
50x50 nr: 5900652453030
70x70 nr: 5900652454754
- Pośrednia
50x50 nr: 5900652453054
70x70 nr: 5901891476385
- Narożna
50x50 nr: 5900652453061
70x70 nr: 5900652454273



ŁĄCZNIK TYP "T" Ocynk + RAL 9005
(4 w komplecie) nr: 5901891473483

ŁĄCZNIK TYP "O" Ocynk + RAL 9005
(4 w komplecie) nr: 5901891473445



ZAMKNIĘCIE DO FURTKI
Ocynk + RAL 9005
nr: 5901891473520

ZESTAW ELEMENTÓW DO FURTKI Z SZEROKĄ KASETĄ
Ocynk + RAL 9005
nr: 5901891474985

KLASYCZNE WZORNICTWO

RAL 9005
CZARNY

KŁ



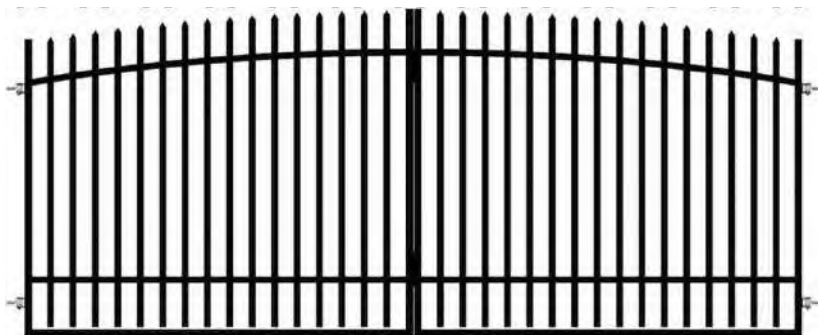

Brama dwuskrzydłowa

Szerokość: 4,00 m
Wysokość: 1,45-1,60 m
nr: 5902276533341



Furtka

Szerokość: 0,90 m
Wysokość: 1,45-1,60 m
lewa nr: 5902276533365
prawa nr: 5902276533372

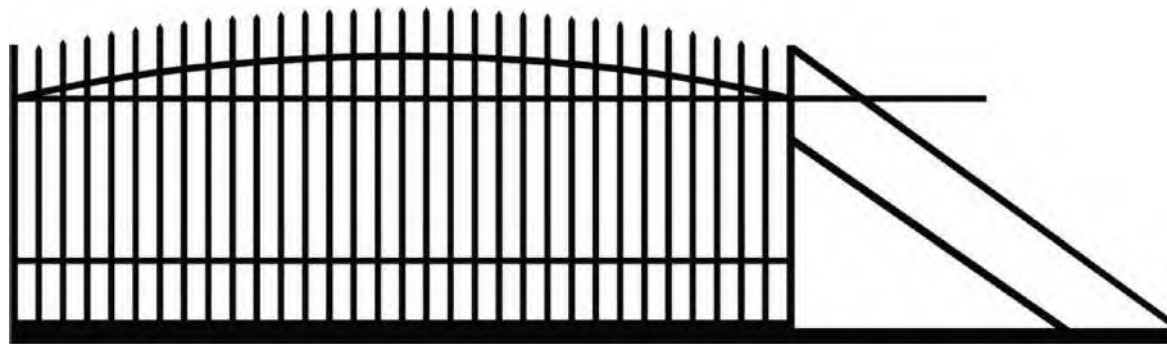

Brama przesuwna

Szerokość: 4,00 m
Wysokość: 1,45-1,60 m
lewa nr: 5902276533433
prawa nr: 5902276533440



Przęsło

Szerokość: 2,00 m
Wysokość: 1,10-1,25 m
nr: 5902276533389

W ZESTAWIE Z BRAMĄ PRZESUWNĄ
Słup najazdowy
Słup prowadzący
Zamek hakowy
Rolka najazdowa
Rolka prowadząca
Wózki jezdne



lata Gwarancji



RAL9005

Malowanie proszkowe



Wymaga malowania



Zawiasy w komplecie



Produkty posiadają Certyfikat CE



Bramy przystosowane do automatyki

AKCESORIA

pozostałe akcesoria str. 44-45



SŁUPY Ocynk + RAL 9005
- Bramowy z nitonakętką
70x70mm nr: 5901891476101
- Bramowo-furtkowy
70x70mm nr: 5901891476118
- Gładki
50x50mm nr: 5901891474039
70x70mm nr: 5901891476149



OBEJMY Ocynk + RAL 9005
- Początkowa
50x50 nr: 5900652453030
70x70 nr: 5900652454754
- Pośrednia
50x50 nr: 5900652453054
70x70 nr: 5901891476385
- Narożna
50x50 nr: 5900652453061
70x70 nr: 5900652454273



ŁĄCZNIK TYP "T" Ocynk + RAL 9005
(4 w komplecie) nr: 5901891473483

ŁĄCZNIK TYP "O" Ocynk + RAL 9005
(4 w komplecie) nr: 5901891473445



ZAMKNIĘCIE DO FURTKI
Ocynk + RAL 9005
nr: 5901891473520

ZESTAW ELEMENTÓW DO FURTKI Z SZEROKĄ KASETĄ
Ocynk + RAL 9005
nr: 5901891474985

KLASYCZNE WZORNICTWO

RAL 9005
CZARNY

KŁZ



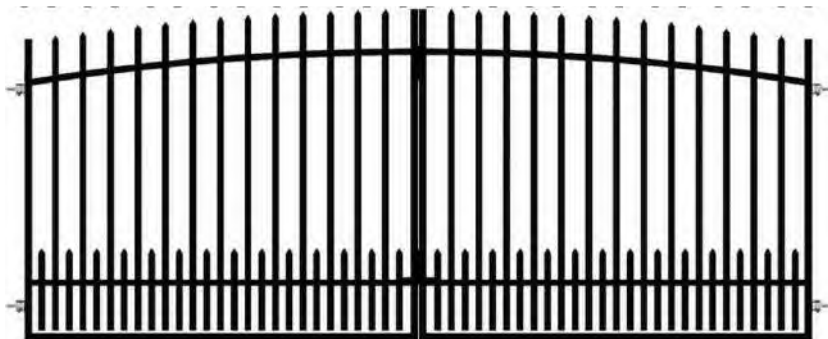

Brama dwuskrzydłowa

Szerokość: 4,00 m
Wysokość: 1,45-1,60 m
nr: 5902276533549



Przęsło

Szerokość: 2,00 m
Wysokość: 1,10-1,25 m
nr: 5902276533587



Furtka

Szerokość: 0,90 m
Wysokość: 1,45-1,60 m
lewa nr: 5902276533563
prawa nr: 5902276533570

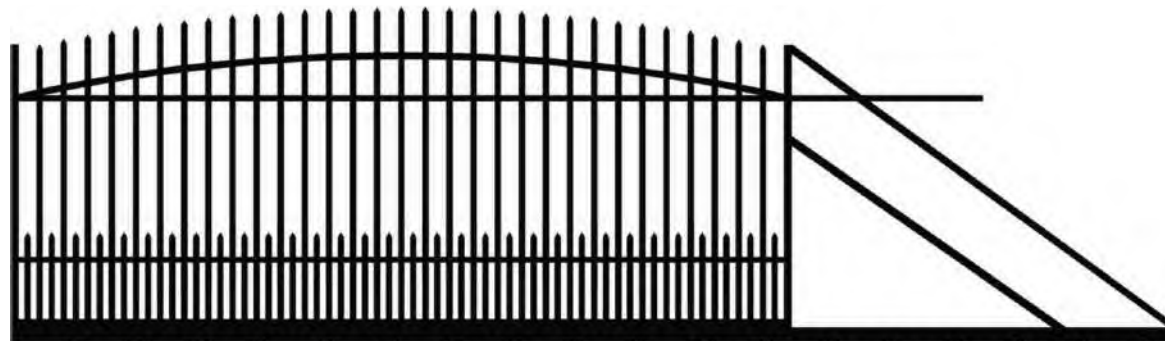

Brama przesuwna

Szerokość: 4,00 m
Wysokość: 1,45-1,60 m
lewa nr: 5902276533631
prawa nr: 5902276533648

W ZESTAWIE Z BRAMĄ PRZESUWNĄ
Słup najazdowy
Słup prowadzący
Zamek hakowy
Rolka najazdowa
Rolka prowadząca
Wózki jezdne



lata Gwarancji



RAL9005

Malowanie proszkowe



Wymaga malowania



Zawiasy w komplecie



Produkty posiadają Certyfikat CE



Bramy przystosowane do automatyki

AKCESORIA

pozostałe akcesoria str. 44-45



SŁUPY Ocynk + RAL 9005
- Bramowy z nitonakętką
70x70mm nr: 5901891476101
- Bramowo-furtkowy
70x70mm nr: 5901891476118
- Gładki
50x50mm nr: 5901891474039
70x70mm nr: 5901891476149



OBEJMY Ocynk + RAL 9005
- Początkowa
50x50 nr: 5900652453030
70x70 nr: 5900652454754
- Pośrednia
50x50 nr: 5900652453054
70x70 nr: 5901891476385
- Narożna
50x50 nr: 5900652453061
70x70 nr: 5900652454273



ŁĄCZNIK TYP "T" Ocynk + RAL 9005
(4 w komplecie) nr: 5901891473483

ŁĄCZNIK TYP "O" Ocynk + RAL 9005
(4 w komplecie) nr: 5901891473445



ZAMKNIĘCIE DO FURTKI
Ocynk + RAL 9005
nr: 5901891473520

ZESTAW ELEMENTÓW DO FURTKI Z SZEROKĄ KASETĄ
Ocynk + RAL 9005
nr: 5901891474985



Klamka z szyldem
Ocynk+RAL 7016 STRUKTURA
nr: 5902276532771



Klamka z szyldem
Ocynk+RAL 9005
nr: 5902276539626



Elektrozaczep
nr: 5901721772113



Zestaw elementów
do furtki z elektrozaczepem
nr: 5902276530500



Zamknięcie
dolne do bramy
nr: 5901891474923



Zamknięcie
górne do bramy
nr: 5901891474930



Blacha z nakrętką
80x80mm \varnothing 16mm
Ocynk nr: 5900652456864



Kapturki 70x70 RAL 9005
(Komplet 3 szt.)
nr: 5902276531323



Kapturki 50x50 RAL 9005
(Komplet 3 szt.)
nr: 5902276531330



Mocowanie do podmurówek
nr: 5902276530364



Blokada dolna do bramy
Ocynk
nr: 5902276530722



Zawias kolankowy
M 16,0 (Komplet 2 szt.)
nr: 5901891473476



Nakrętki zrywalne M8
(Komplet 12 szt.)
nr: 5902276530470



Zawias z kotwą
nr: 5902276530920



Zamek do furtki
nr: 5901891476255



Pochwył
nr: 5902276530494



Gałka stała
nr: 5901721772090

AKCESORIA DO SYSTEMÓW OGRODZENIOWYCH

KOLORY

RAL 9005
CZARNY

RAL 9005
CZARNY STRUKTURA

RAL 7016
ANTRACYT STRUKTURA

RAL 6005
ZIELONY

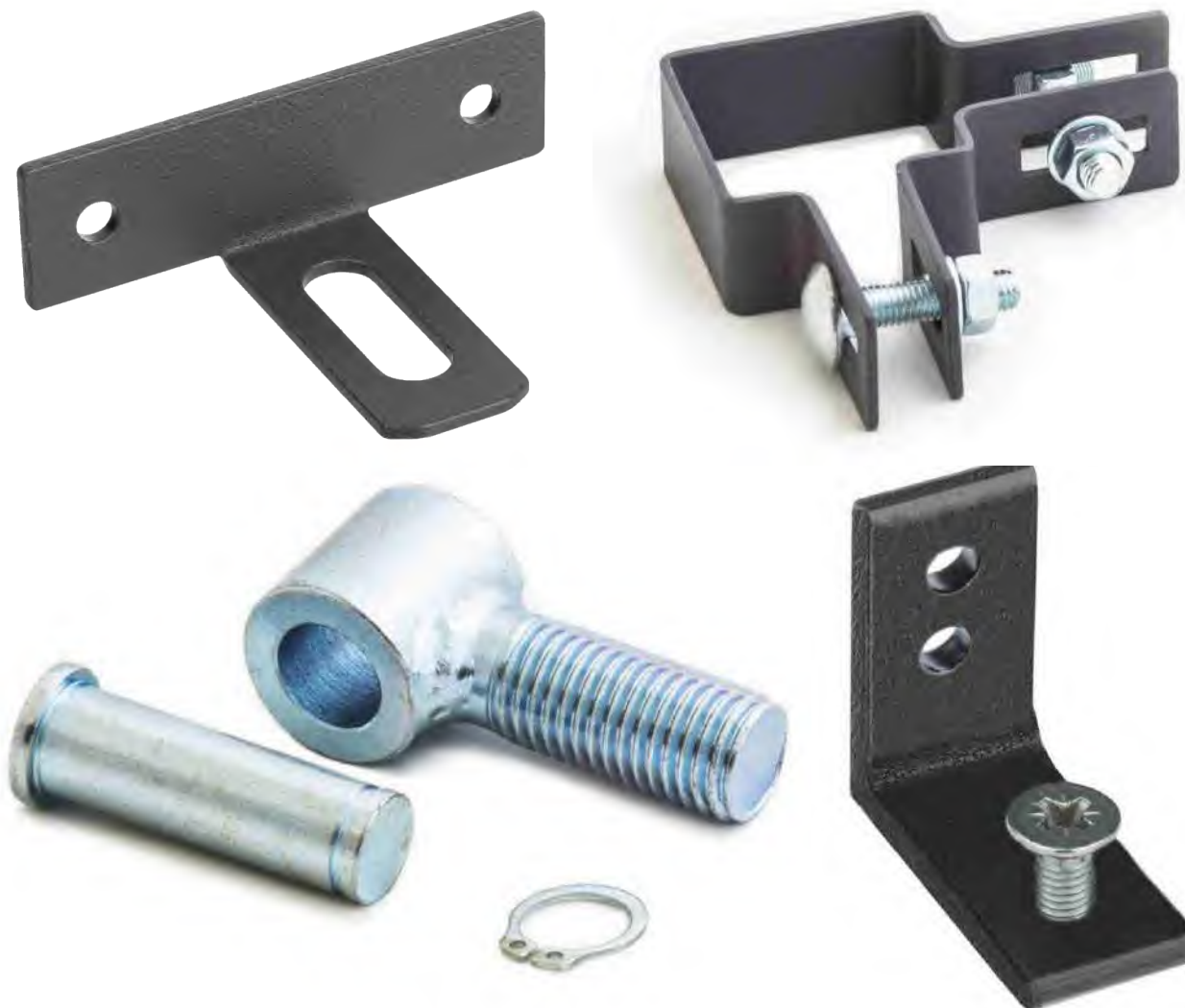

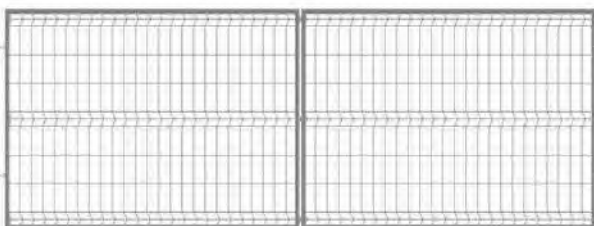

Brama dwuskrzydłowa

Wys.: 1,20 m Szer.: 4,00 m nr: 5901891473681	Wys.: 1,50 m Szer.: 4,00 m nr: 5902276537660	Wys.: 1,70 m Szer.: 4,00 m nr: 5901721776098
--	--	--

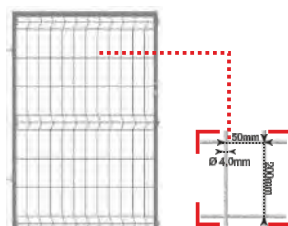

Furtka

Wys.: 1,20 m Szer.: 1,00 m lewa nr: 5901891473834 prawa nr: 5901891473841	Wys.: 1,50 m Szer.: 1,00 m lewa nr: 5902276537745 prawa nr: 5902276538100	Wys.: 1,70 m Szer.: 1,00 m lewa nr: 5901721776067 prawa nr: 5901721776074
--	--	--

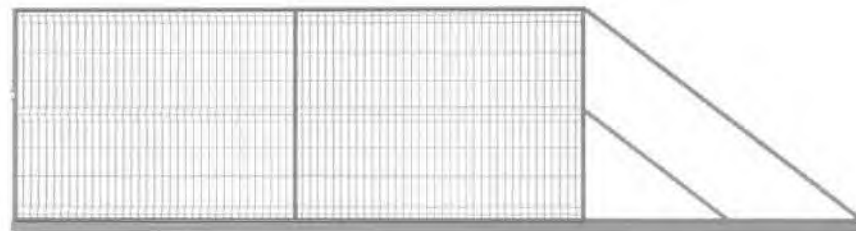

Brama przesuwna

Wys.: 1,20 m Szer.: 4,00 m lewa nr: 5901721776081 prawa nr: 5901721778801	Wys.: 1,50 m Szer.: 4,00 m lewa nr: 5902276537820 prawa nr: 5902276538186	Wys.: 1,70 m Szer.: 4,00 m lewa nr: 5901721776104 prawa nr: 5901721778825
--	--	--



Brama dwuskrzydłowa

Wys.: 1,20 m Szer.: 4,00 m nr: 5901721776111	Wys.: 1,50 m Szer.: 4,00 m nr: 5901721770089	Wys.: 1,70 m Szer.: 4,00 m nr: 5901721776746
--	--	--

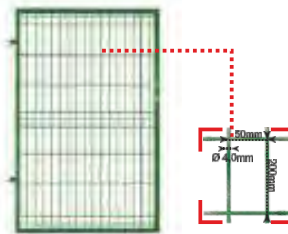

Furtka

Wys.: 1,20 m Szer.: 1,00 m lewa nr: 5901721774490 prawa nr: 5901721774506	Wys.: 1,50 m Szer.: 1,00 m lewa nr: 5901721770096 prawa nr: 5901721770423	Wys.: 1,70 m Szer.: 1,00 m lewa nr: 5901721774513 prawa nr: 5901721774520
--	--	--

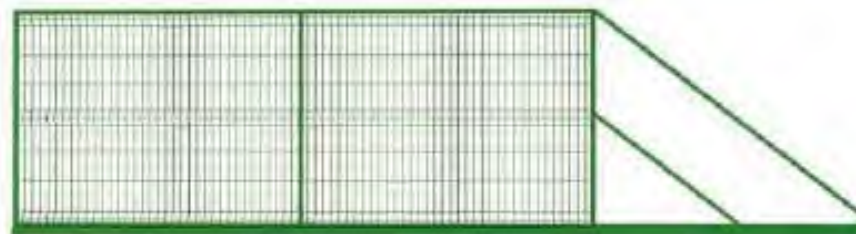

Brama przesuwna

Wys.: 1,20 m Szer.: 4,00 m lewa nr: 5901721774537 prawa nr: 5901721778832	Wys.: 1,50 m Szer.: 4,00 m lewa nr: 5901721770102 prawa nr: 5901721778849	Wys.: 1,70 m Szer.: 4,00 m lewa nr: 5901721774544 prawa nr: 5901721778856
--	--	--

RAL 6005
ZIELONY

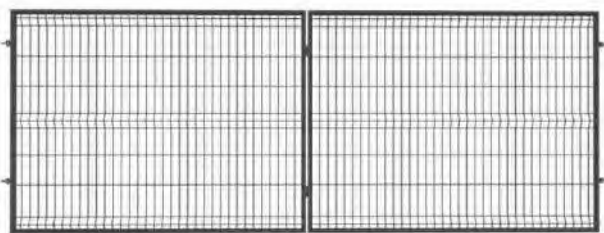

Brama dwuskrzydłowa

Wys.: 1,20 m Szer.: 4,00 m nr: 5900652451142	Wys.: 1,50 m Szer.: 4,00 m nr: 5902276532111	Wys.: 1,70 m Szer.: 4,00 m nr: 5900652451159
--	--	--

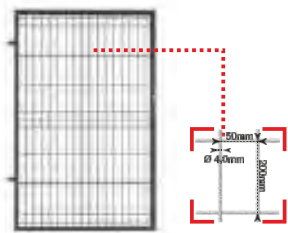

Furtka

Wys.: 1,20 m Szer.: 1,00 m lewa nr: 5900652451036 prawa nr: 5900652451043	Wys.: 1,50 m Szer.: 1,00 m lewa nr: 5902276533198 prawa nr: 5902276533204	Wys.: 1,70 m Szer.: 1,00 m lewa nr: 5900652451050 prawa nr: 5900652451067
--	--	--

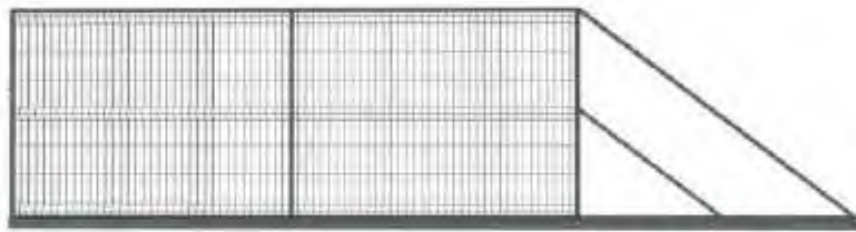

Brama przesuwna

Wysokość: 1,50 m Szerokość: 4,00 m lewa nr: 5902276531583 prawa nr: 5902276531637
--

RAL 7016
ANTRACYT STRUKTURA

SYSTEM OGRODZENIOWY 3D



Produkt ocynkowany



Produkty posiadają Certyfikat CE



Malowanie proszkowe



Zawiasy w komplecie



Malowanie proszkowe



Bramy przystosowane do automatyki



FURTKI 3D W ZESTAWIE

OCYNK		OCYNK + RAL 6005		OCYNK + RAL 7016	
ASORTYMENT	ILOŚĆ	ASORTYMENT	ILOŚĆ	ASORTYMENT	ILOŚĆ
FURTKA 1,00 x 1,20	1	FURTKA 1,00 x 1,20	1	FURTKA 1,00 x 1,20	1
ZESTAW FURTKOWY	1	ZESTAW FURTKOWY	1	ZESTAW FURTKOWY	1
ZAMKNIĘCIE	1	ZAMKNIĘCIE	1	ZAMKNIĘCIE	1
SŁUP FURTK. 60X40	1	SŁUP FURTK. 60X40	1	SŁUP FURTK. 60X40	1
SŁUP GŁADKI 60x40	1	SŁUP GŁADKI 60x40	1	SŁUP GŁADKI 60x40	1
ZAWIASY W KOMPLECIE		ZAWIASY W KOMPLECIE		ZAWIASY W KOMPLECIE	
lewa nr: 5900652450763 prawa nr: 5900652450770		lewa nr: 5900652450787 prawa nr: 5900652450794		lewa nr: 5900652450800 prawa nr: 5900652450817	

OCYNK		OCYNK + RAL 6005		OCYNK + RAL 7016	
ASORTYMENT	ILOŚĆ	ASORTYMENT	ILOŚĆ	ASORTYMENT	ILOŚĆ
FURTKA 1,00 x 1,50	1	FURTKA 1,00 x 1,50	1	FURTKA 1,00 x 1,50	1
ZESTAW FURTKOWY	1	ZESTAW FURTKOWY	1	ZESTAW FURTKOWY	1
ZAMKNIĘCIE	1	ZAMKNIĘCIE	1	ZAMKNIĘCIE	1
SŁUP FURTK. 60X40	1	SŁUP FURTK. 60X40	1	SŁUP FURTK. 60X40	1
SŁUP GŁADKI 60x40	1	SŁUP GŁADKI 60x40	1	SŁUP GŁADKI 60x40	1
ZAWIASY W KOMPLECIE		ZAWIASY W KOMPLECIE		ZAWIASY W KOMPLECIE	
lewa nr: 5900652450824 prawa nr: 5900652450831		lewa nr: 5900652450848 prawa nr: 5900652450855		lewa nr: 5900652450862 prawa nr: 5900652450879	

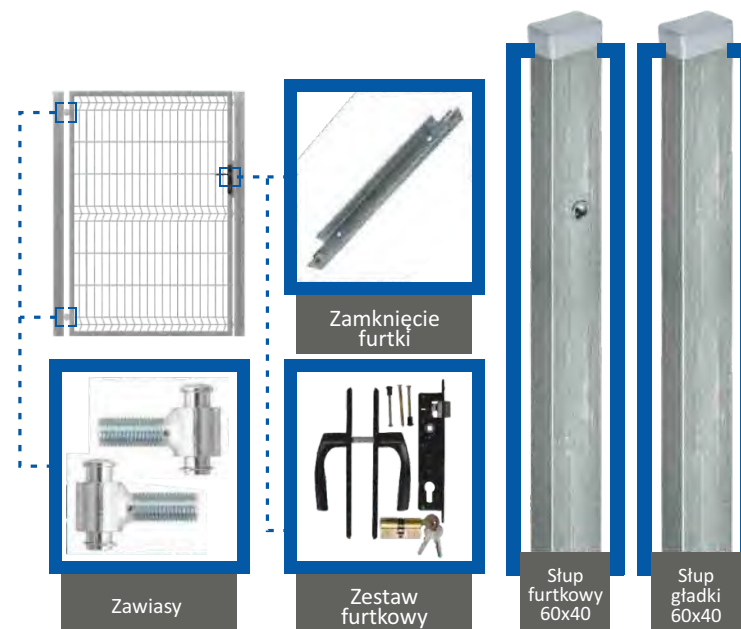

BRAMY 3D W ZESTAWIE

OCYNK		OCYNK + RAL 6005		OCYNK + RAL 7016	
ASORTYMENT	ILOŚĆ	ASORTYMENT	ILOŚĆ	ASORTYMENT	ILOŚĆ
BRAMA 4,00 x 1,20	1	BRAMA 4,00 x 1,20	1	BRAMA 4,00 x 1,20	1
ZAMKNIĘCIE GÓRNE	1	ZAMKNIĘCIE GÓRNE	1	ZAMKNIĘCIE GÓRNE	1
ZAMKNIĘCIE DOLNE	1	ZAMKNIĘCIE DOLNE	1	ZAMKNIĘCIE DOLNE	1
SŁUPY BRAMOWE	2	SŁUPY BRAMOWE	2	SŁUPY BRAMOWE	2
ZAWIASY W KOMPLECIE		ZAWIASY W KOMPLECIE		ZAWIASY W KOMPLECIE	
nr: 5900652450671		nr: 5900652450688		nr: 5900652450695	

OCYNK		OCYNK + RAL 6005		OCYNK + RAL 7016	
ASORTYMENT	ILOŚĆ	ASORTYMENT	ILOŚĆ	ASORTYMENT	ILOŚĆ
BRAMA 4,00 x 1,50	1	BRAMA 4,00 x 1,50	1	BRAMA 4,00 x 1,50	1
ZAMKNIĘCIE GÓRNE	1	ZAMKNIĘCIE GÓRNE	1	ZAMKNIĘCIE GÓRNE	1
ZAMKNIĘCIE DOLNE	1	ZAMKNIĘCIE DOLNE	1	ZAMKNIĘCIE DOLNE	1
SŁUPY BRAMOWE	2	SŁUPY BRAMOWE	2	SŁUPY BRAMOWE	2
ZAWIASY W KOMPLECIE		ZAWIASY W KOMPLECIE		ZAWIASY W KOMPLECIE	
nr: 5900652450701		nr: 5900652450718		nr: 5900652450725	

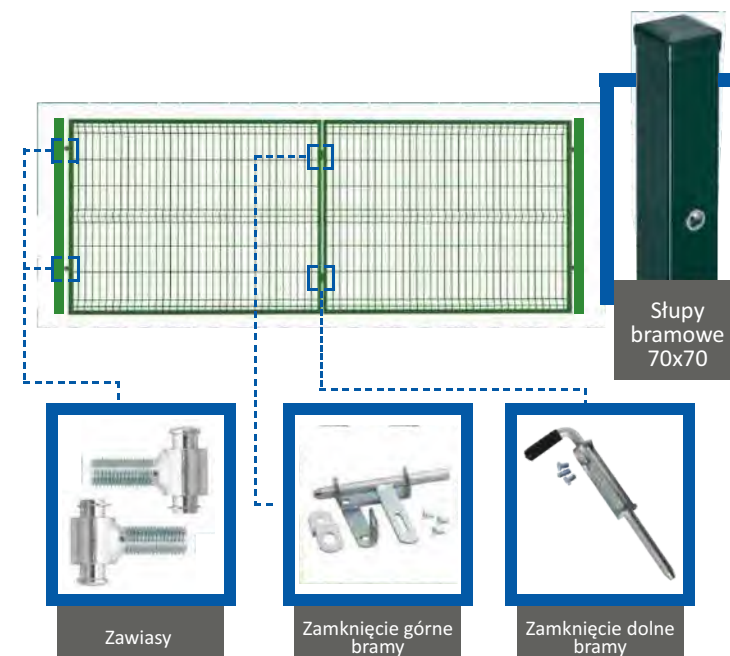

**PANELE
STRONG**

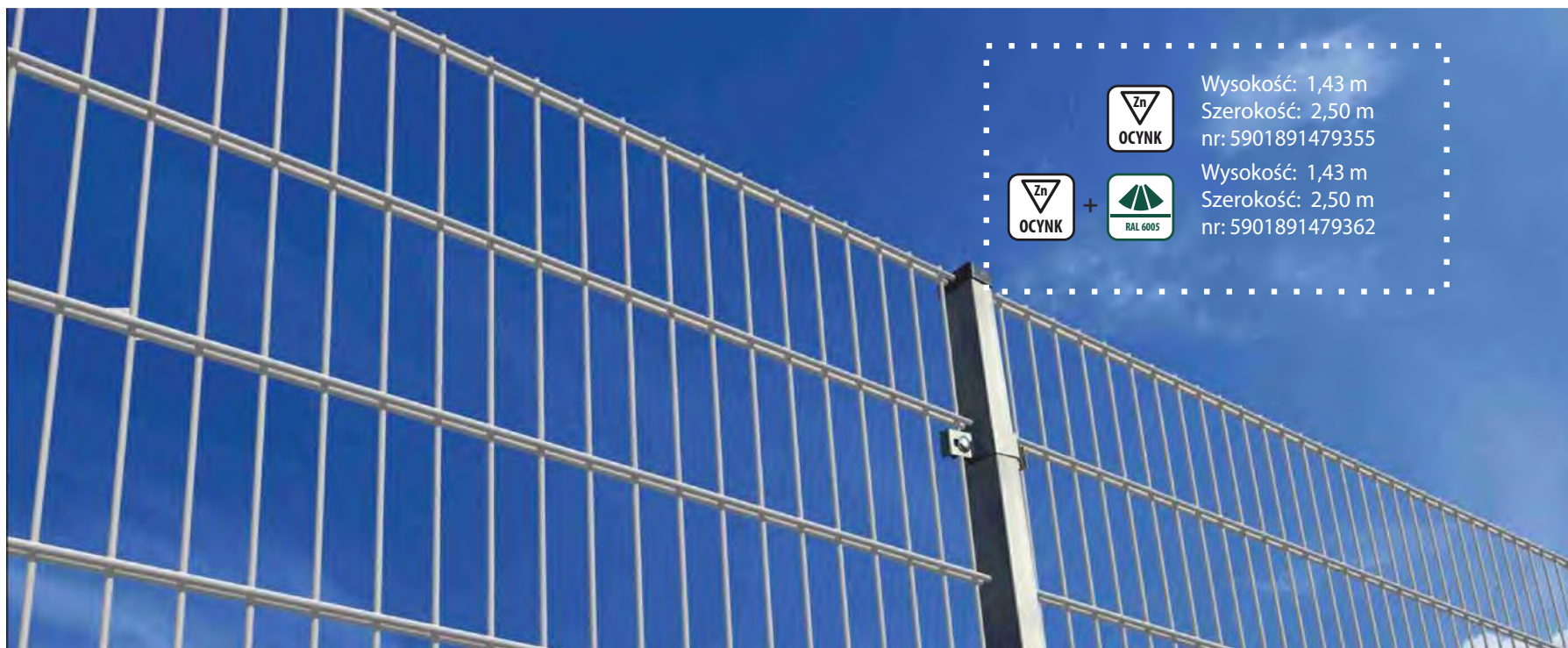

+

Wysokość: 1,43 m
Szerokość: 2,50 m
nr: 5901891479355

Wysokość: 1,43 m
Szerokość: 2,50 m
nr: 5901891479362

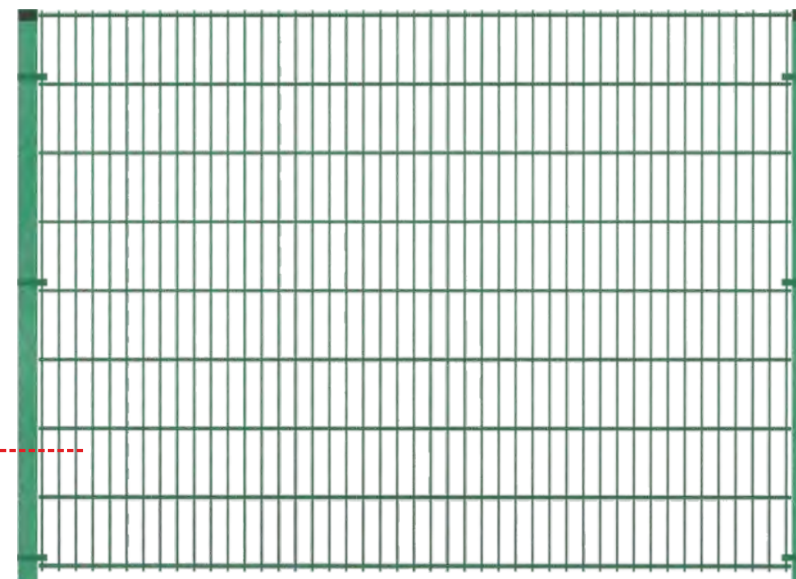
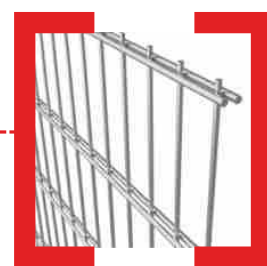
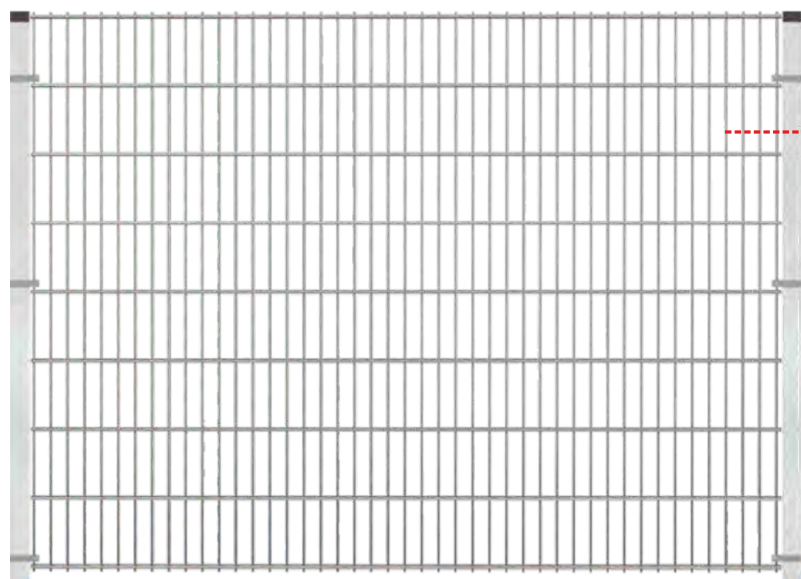



SŁUPY Ocynk

- Bramowy z nitonakętką
70x70mm (2,00) nr: 5900652453887
70x70mm (2,40) nr: 5901721774643
- Furtkowy
60x40mm (2,00) nr: 5901891478198
60x40mm (2,20) nr: 5902276530265
- Gładki
70x70mm (2,00) nr: 5901721770119
70x70mm (2,40) nr: 5901721774636
60x40mm (2,00) nr: 5900652457717
60x40mm (2,40) nr: 5900652456147
60x40mm (2,70) nr: 5901721770867



SŁUPY Ocynk + Ral 6005

- Bramowy z nitonakętką
70x70mm (2,00) nr: 5900652453894
70x70mm (2,40) nr: 5901721776142
- Furtkowy
60x40mm (2,00) nr: 5901891478204
60x40mm (2,20) nr: 5902276530258
- Gładki
70x70mm (2,00) nr: 5901721770133
70x70mm (2,40) nr: 5901721776135
60x40mm (2,00) nr: 5900652457724
60x40mm (2,40) nr: 5901891470130
60x40mm (2,70) nr: 5901721770829



SŁUPY Ocynk + Ral 7016 Struktura

- Bramowy z nitonakętką
70x70mm (2,00) nr: 5901891476125
70x70mm (2,40) nr: 5900652451012
- Furtkowy
60x40mm (2,00) nr: 5901891478211
60x40mm (2,20) nr: 5900652451029
- Gładki
70x70mm (2,00) nr: 5901891476156
70x70mm (2,40) nr: 5900652451166
60x40mm (2,00) nr: 5901891470116
60x40mm (2,40) nr: 5900652451173



OBEJMY Ocynk

- Początkowa 60x40
nr: 5901891474138
- Pośrednia 60x40
nr: 5901891474114
- Narożna 60x40
nr: 5901891474121



OBEJMY Ocynk + Ral 6005

- Początkowa 60x40
nr: 5901891474169
- Pośrednia 60x40
nr: 5901891474145
- Narożna 60x40
nr: 5901891474152



OBEJMY Ocynk + Ral 7016 Struktura

- Początkowa 60x40
nr: 5901891470147
- Pośrednia 60x40
nr: 5901891470154
- Narożna 60x40
nr: 5901891470161



OBEJMA TRZEMIENNA Ocynk nr: 5902276530272

KAPTURKI -Szare (komplet 6 szt.) nr: 5902276530333

-Zielone (komplet 6 szt.) nr: 5902276530340



AVOCLIPY

- Ocynk (Kpl. 6 szt.) nr: 5901721772335
- Ocynk + RAL 6005 (Kpl. 6 szt.) nr: 5901721772342
- Ocynk + RAL 9005 (Kpl. 6 szt.) nr: 5901721774186
- Ocynk + RAL 7016 Struktura (Kpl. 6 szt.) nr: 5902276530319



ZAMKNIĘCIE DO FURTKI Ocynk nr: 5900652458806 Ocynk + RAL 6005 nr: 5901891474633



PODSTAWA DO SŁUPKA Ocynk nr: 5901891478280



SPINKI DO PANELI Ocynk (komplet 50 szt) nr: 5902276530357

PANEL OGRODZENIOWY 3A MAX



Wysokość: 1,23 m
Szerokość: 2,50 m
nr: 5901891478013



Wysokość: 1,52 m
Szerokość: 2,50 m
nr: 5901891475357



Wysokość: 1,23 m
Szerokość: 2,50 m
nr: 5901891478020



Wysokość: 1,52 m
Szerokość: 2,50 m
nr: 5901891475364



Wysokość: 1,23 m
Szerokość: 2,50 m
nr: 5901891479232





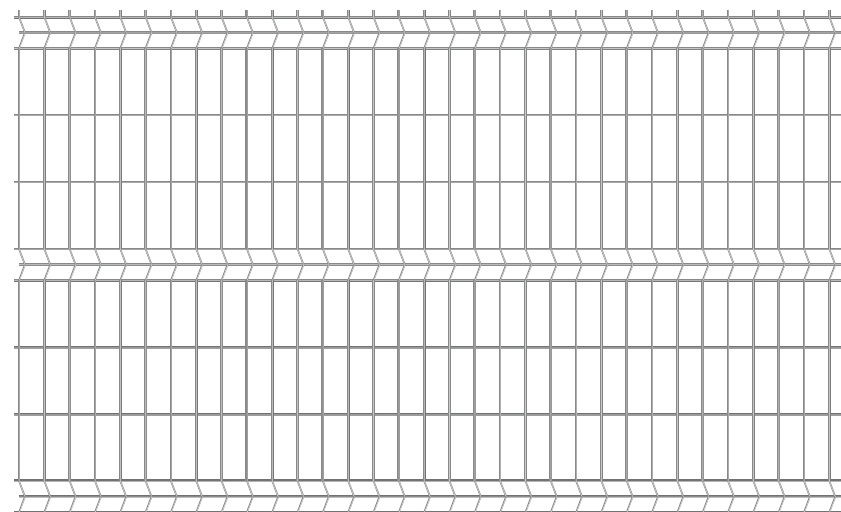













Wysokość: 1,52 m
Szerokość: 2,50 m
nr: 5901891479249



AKCESORIA DO SYSTEMU OGRODZENIOWEGO 3D



PANEL OGRODZENIOWY 3A LUX

	Wysokość: 1,23 m Szerokość: 2,50 m nr: 5901891478150		Wysokość: 1,52 m Szerokość: 2,50 m nr: 5901891470062
 + 	Wysokość: 1,23 m Szerokość: 2,50 m nr: 5901891470055	 + 	Wysokość: 1,52 m Szerokość: 2,50 m nr: 5901891470079
 + 	Wysokość: 1,23 m Szerokość: 2,50 m nr: 5901891479416	 + 	Wysokość: 1,52 m Szerokość: 2,50 m nr: 5901891470086
	Wysokość: 1,72 m Szerokość: 2,50 m nr: 5901891478006		Wysokość: 2,00 m Szerokość: 2,50 m nr: 5901721772267
 + 	Wysokość: 1,72 m Szerokość: 2,50 m nr: 5901891470109	 + 	Wysokość: 2,00 m Szerokość: 2,50 m nr: 5901721772274

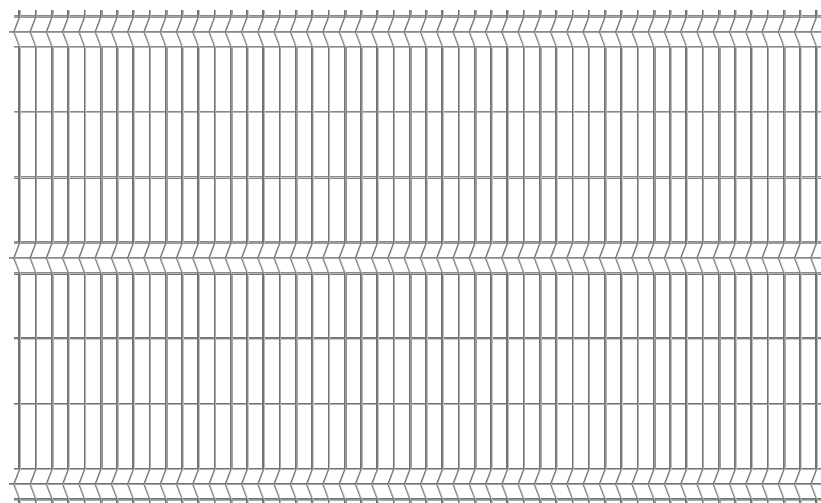

SŁUPY I AKCESORIA DO SIATEK



KONSTRUKCJA NAROŻNIKA



MONTAŻ PRZELOTKI



MONTAŻ NAPINACZA



PRZELOTKA ZIELONA
nr: 5901721772137
Element mocujący drut naciągowy do słupka ogrodzeniowego



NAPINACZ ZIELONY
nr: 5901721772144
Służy do napinania drutu naciągowego



NASADKA FI 42,0 ZIELONA
nr: 5901721772151
Element gwarantujący połączenie słupków podporowych z pośrednimi i narożnymi



OBEJMA FI 42,0
Ocynk + RAL6005
nr: 5901721772168
Element umożliwiający połączenie napinacza i nasadki ze słupkiem



CZĘŚĆ POMOCNICZA
nr: 5901721772175
Umożliwia montaż dwustronny słupka podporowego i napinacza na jednej obejmie



ŚRUBA MOCUJĄCA PRĘT SPRĘŻAJĄCY
nr: 5901721772182
Śruba mocująca pręt sprężający



PRĘT SPRĘŻAJĄCY
nr: 5901721772199
Do mocowania siatki za pomocą śrub mocujących. Gwarantuje pionowe ustawienie siatki. Powlekany tworzywem PCV



SŁUPY

SŁUP FI 42,0 (2,00M)
STAL + PCV
nr: 5908282470137

SŁUP FI 42,0 (2,20m)
STAL + PCV
nr: 5902276531194

SŁUP FI 42,0 (2,00M)
STAL + OCYNK + PCV
nr: 5902276531200

SŁUP FI 42,0 (2,20m)
STAL + OCYNK + PCV
nr: 5902276531217

SŁUP FI 42,4 (2,00M)
GŁADKI, PODKŁAD
nr: 5908282470144

SŁUP FI 42,4 (2,20M)
GŁADKI, PODKŁAD
nr: 5902276531125

RUSZTOWANIA WARSZAWSKIE

Rusztowania typu "Warszawskiego" produkowane przez firmę "Polbram Steel Group" posiadają Certyfikat Próby Wytrzymałościowej wystawiony przez niemieckie laboratorium TÜV Rheinland Polska. Przeszły one badania zgodnie z polską normą PN-EN 1004:2005. Certyfikat, którym są objęte jest zgodny z systemem certyfikacji 5 wg PKN-ISO/IEC Guide 67:2007 i programem Certyfikacji PCWU. Jest to wyróżnienie dające bardzo ważną informację klientom o posiadaniu znaku zgodności Monitoring + Testing (M+T). Znak M+T gwarantuje, że procesy wytwarzania wyrobu monitorowane przez TÜV Rheinland Polska są realizowane na najwyższym poziomie techniczno-organizacyjnym. Montaż kolumn rusztowań typu "Warszawskiego" jest w pełni zgodny z Deklaracją Techniczno-Ruchową i zapewnia stworzenie bezpiecznego, wygodnego stanowiska prowadzenia wszelkich lekkich prac remontowo-budowlanych.



Rama konstrukcyjna
Wysokość: 0,82 m
Szerokość: 1,00 m
nr: 5900652456956



Rama konstrukcyjna
Wysokość: 0,82 m
Szerokość: 1,60 m
nr: 5908226686976

Poręcz
1,00 m nr: 5901721771888
1,60 m nr: 5901721771895

Złącze krzyżowe stałe
nr: 5901891470208

Złącze krzyżowe obrotowe
nr: 5901891470192

Element kotwiący
nr: 5901721771970

Balustrada
1,00 m nr: 5901721771963
1,60 m nr: 5901721770881

Pas spinający
nr: 5901721771987

Drabinka
nr: 5901891470277

Pomost roboczy
nr: 5901891470246

Pomost roboczy z włazem
nr: 5901721771871

Element zabezpieczający
nr: 5901721771932

Stężenie
1,0 m nr: 5901891470222
1,60 m nr: 5901891470215

Koło z hamulcem
nr: 5901891470260

CERTYFIKAT
nr: TW 6200936 801

Właściciel (zlecen):
"POLBRAM STEEL GROUP" Sp. z o.o. Sp. k.
Holezane 44
05-100 Pabiank
Polska

Miejsce produkcji:
"POLBRAM STEEL GROUP" Sp. z o.o. Sp. k.
Holezane 44
05-100 Pabiank
Polska

Numer projektu: 20202457 001
Hasło oznaczenia: 84027018
Termin ważności certyfikatu: od 20.09.2018 do 19.09.2021

Podstawy normy: PN EN 1004:2005
Program certyfikacji: PCWU-3

Opis certyfikowanego wyrobu (typ lub oznaczenie (identyfikacja urządzenia))

Rusztowania „Warszawskie”	Rusztowania „Warszawskie” Typ 3	Rusztowania „Warszawskie” Typ 4	Rusztowania „Warszawskie” Typ 5	Rusztowania „Warszawskie” Typ 6
Di. x szer. konstrukcji: naciągania	1,63x1,63 m	1,63x1,00 m	1,63x1,53 m	1,63x1,60 m
Maks. wys. konstrukcji naciągania	5,9 m	3,4 m	11,72 m	8,84 m
Maks. wys. pomostu roboczego	4,8 m	2,2 m	10,84 m	7,92 m
Maks. obciążenie podłogi roboczej	540 kg	203 kg	340 kg	200 kg
System napinania siatki (konstrukcja)	czop-łuk, złącze krzyżowe	czop-łuk, złącze krzyżowe	czop-łuk, złącze krzyżowe	czop-łuk, złącze krzyżowe
Materiał:	stal ocynk, malowana farba	stal ocynk, malowana farba	stal ocynk, malowana farba	stal ocynk, malowana farba

TÜV Rheinland Polska Sp. z o.o.
ul. Komputa Obłowy Roberciew 56,
02-140 Warszawa, Polska
Tel: (+4822) 848 79 99
Tel: (+4822) 868 37 42
e-mail: os@ttr.tuv.com

Warszawa, 20.09.2018

Jednostka Certyfikacji Wytwarzania
Tomasz Milewski

www.tuv.com
www.tuv.com
www.tuv.com

TÜV Rheinland
Precisely Right.
www.tuv.pl

Podstawa śrubowa
nr: 5901891470239

AUTOMATYKA

ZESTAW DO BRAM PRZESUWNYCH

1 SL1SC Siłownik elektromechaniczny z wbudowaną centralą sterującą i odbiornikiem radiowym z kodem dynamicznie zmiennym 433,92 Mhz.
nr: 5901891478341



ZESTAW DO BRAM DWUSKRZYDŁOWYCH

1 WT1SC Siłownik elektromechaniczny z wbudowaną centralą sterującą i odbiornikiem radiowym z kodem dynamicznie zmiennym 433,92 Mhz.
nr: 5901891478334



AKCESORIA



Lampa ostrzegawcza z wbudowaną anteną
nr: 5902276536199



Radioodbiornik uniwersalny
nr: 5901721772052



Zasilanie awaryjne do automatu do bram przesuwanych
nr: 5902276531552



Ładowarka sieciowa
nr: 5902276531545



Klawiatura kodowa
nr: 5902276531378



Pilot czterokanałowy
nr: 5901891479065



Komplet fotokomórek
nr: 5902276531361

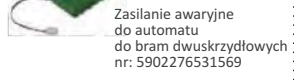

Zasilanie awaryjne do automatu do bram dwuskrzydłowych
nr: 5902276531569



Centrala do sterowania oświetleniem
nr: 5902276531521



Listwa zębata do bramy przesuwnej 4,0m
nr: 5901721772069



Listwa montażowa do bramy przesuwnej
Ocynk + RAL 9005
nr: 5902276531347

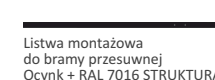

Listwa montażowa do bramy przesuwnej
Ocynk + RAL 7016 STRUKTURA
nr: 5902276531354



Zestaw zasilania słonecznego
nr: 5902276531538

INSTRUKCJA MONTAŻU BRAMY DWUSKRZYDŁOWEJ (BEZ AUTOMATU) I FURTKI

POLBRAM
STEEL GROUP



- 1 Wyznacz położenie bramy i furtki w terenie
- 2 Zrobić wykopy na fundamenty pod słupki bramy i słupki furtki na zadaną głębokość.
- 3 Wykonać szalunki pod ławę fundamentową i słupki.
- 4 Wykonać zbrojenie wg pkt.5 umieścić deskowania.

- 5 W fundamenty słupowe włożyć zbrojenie wykonane z 4 prętów zbrojonych $\phi 12$ mm ϕ długości 110 cm powiązanych strzemiionami z pręta gładkiego $\phi 6$ mm ϕ wymiarach 30x30 cm różłożnymi $\phi 15$ cm. W ławę fundamentową łączącą słupy zastosować zbrojenie wykonane z pręta żebrowanego $\phi 12$ mm w ilości 4 szt. (długość zależna od szerokości bramy) powiązane strzemiionami wykonanymi z pręta gładkiego $\phi 6$ mm (ϕ wymiarze 20x30 cm) ϕ rozstawie 25 cm.
- 6 Bramę w pozycji poziomej należy złożyć łącznie ze słupkami zachowując liniowość położenia wszystkich elementów.
- 7 Tak złożoną bramę należy ustabilizować przy pomocy elementów drewnianych lub innych (np.: deski, kantówki, profile).

- 8 Złożony element umieścić w miejscu wbudowania z zachowaniem pionowości i pionownie sprawdzić położenie wszystkich części składowych oraz zabezpieczyć przed przechyleniem lub wywróceniem.
- 9 Położenie wysokościowe należy ustabilizować poprzez oparcie sworznia przy słupku na elemencie wspórczym.
- 10 Wykonać betonowe ławy fundamentowe oraz cokoły na słupki.
- 11 Wylać betonowanie słupów

Zalecana klasa betonu B25-C30

- 12 Wykonać deskowanie oraz betonowanie elementów uzupełniających między słupkami pamiętając o umieszczeniu elementów blokowania bram:
 - zamknięcie dolne bramy
 - blokada bramy
 - zamknięcie górne bramy
- 13 Zalecany jest montaż odboju do bram w celu zabezpieczenia zawiasów przed ich uszkodzeniem.

ZBROJENIE FUNDAMENTU SŁUPÓW

ODLEGŁOŚĆ SKRZYDŁA BRAMY I FURTKI OD PODŁOŻA

MONTAŻ ZAWIASÓW

MONTAŻ ZAMKA I WKŁADKI

MONTAŻ BLOKADY BRAMY

INSTRUKCJA MONTAŻU BRAMY PRZESUWNEJ BEZ AUTOMATU

POLBRAM
STEEL GROUP

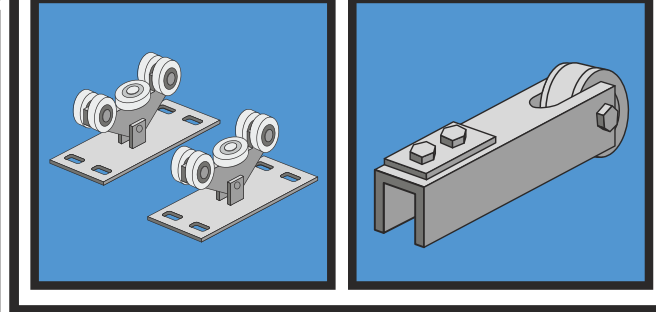
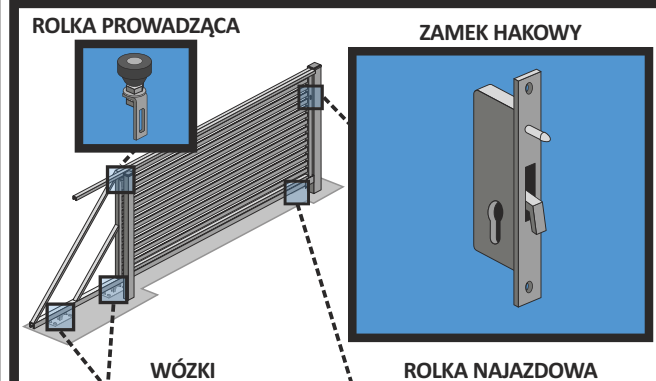
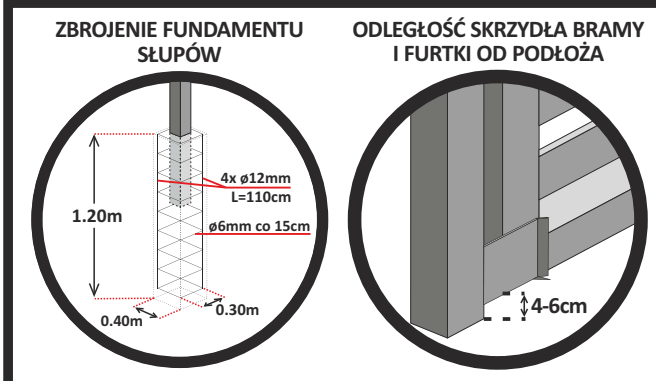
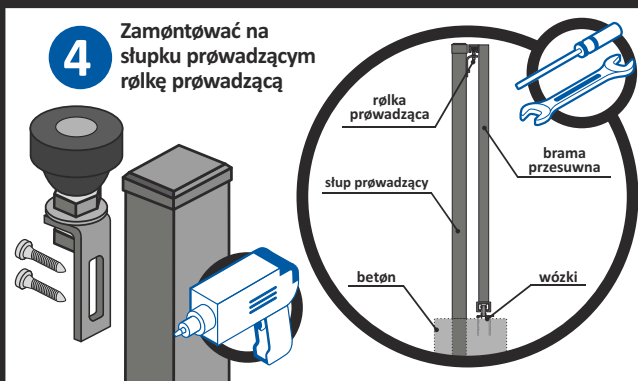
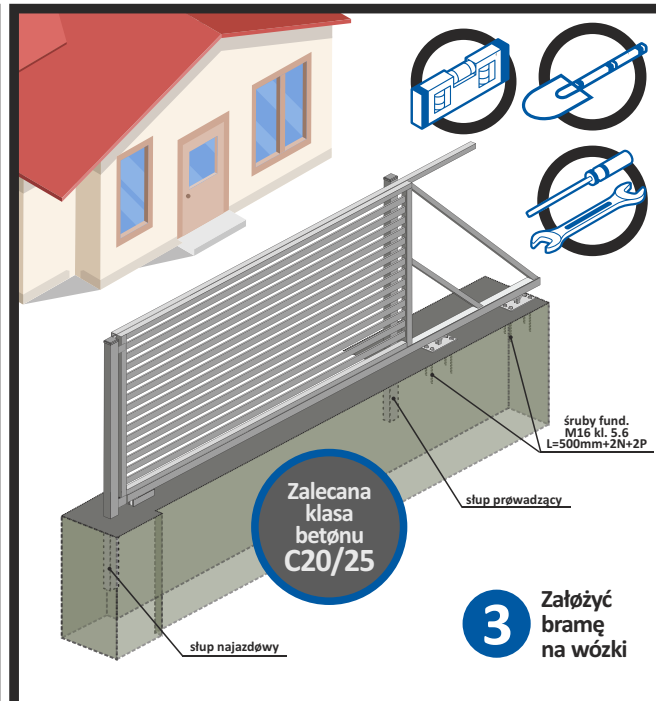
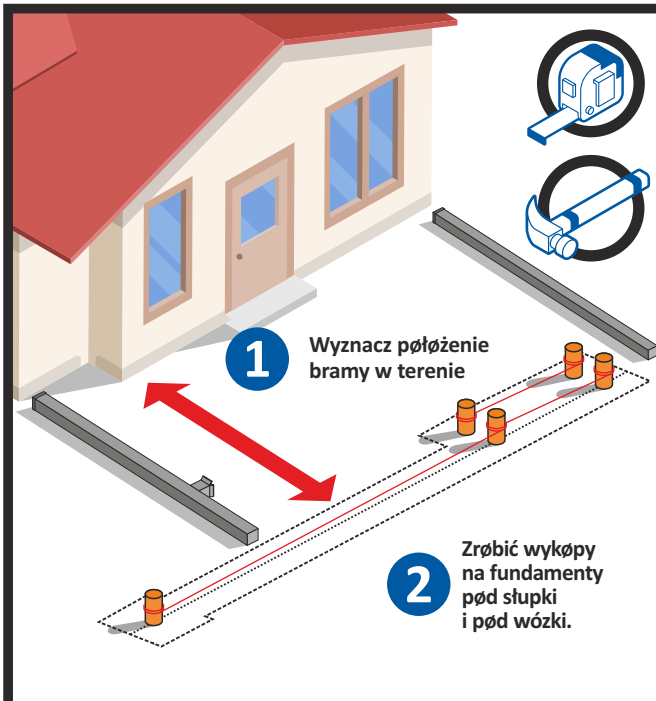
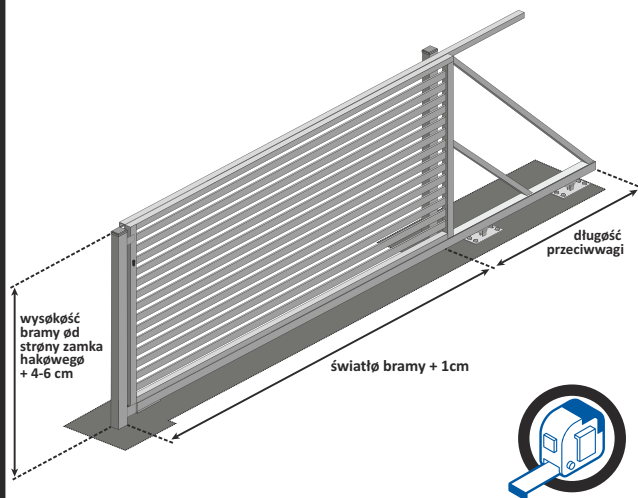



REALIZACJE









§41. Przepisy dotyczące ogrodzenia

Ogrodzenia nie mogą stanowić zagrożenia dla ludzi i zwierząt. Nie można umieszczać niebezpiecznych zakończeń takich jak np.: drut kolczasty na ogrodzeniach poniżej 1,8m.

§42. Bramy i furtki

Bramy i furtki nie mogą otwierać się na zewnątrz i mieć progów utrudniających wjazd osób niepełnosprawnych na wózkach inwalidzkich.

§43. Wymiary bramy

Zgodnie z polskim prawem minimalna szerokość bramy powinna stanowić 2,40m, a w przypadku zastosowania furtki jej szerokość powinna być nie mniejsza niż 0,90m, przy czym na drodze pożarowej szerokości te regulują odrębne przepisy dotyczące ochrony przeciwpożarowej.

§44. Sposób zaprjektowania i wykonania budynku

W przypadku montażu ogrodzenia nie wolno przekroczyć linii granicznych posesji (zarys tych linii można sprawdzić w planie zagospodarowania przestrzennego, albo w decyzji o warunkach zabudowy i zagospodarowania terenu).

Ogrodzenie powinno zostać wzniesione w taki sposób, aby nie zakłócało korzystania z sąsiednich nieruchomości.



Made in Poland



Ogrodzenia tworzone z pasją...

www.polbram.eu

